

LA SÉLECTION

L'expertise de **Bergerat Monnoyeur** au service des professionnels

3^e ÉDITION
2018 - 2019

POUR SE PROTÉGER

POUR ÉQUIPER

POUR ENTRETENIR

POUR RÉPARER

POUR NETTOYER

POUR S'OUTILLER

PLUS DE 1000 PRODUITS SÉLECTIONNÉS AUPRÈS DES MEILLEURS FABRICANTS



SIMPLE COMME UNE COMMANDE DE PIÈCES DE RECHANGE

RAPIDE AVEC LIVRAISON SOUS 24H EN FRANCE MÉTROPOLITAINE

COMPÉTITIF AVEC NOTRE SÉLECTION DE PRODUITS NÉGOCIÉS POUR NOS ATELIERS

POUR PASSER COMMANDE, CONTACTEZ NOTRE CENTRE DE RELATION CLIENT :

PAR TÉLÉPHONE

0 810 728 228

Service 0,06€/min
+ prix appel

PAR FAX

01 49 22 81 01

PAR E-MAIL

cpr@b-m.fr

OU CONNECTEZ-VOUS SUR **PARTS.CAT.COM**

Vous avez déjà un compte ?

Entrez votre identifiant et votre mot de passe

Vous n'avez aucun identifiant ?

Cliquez sur "Créer un compte" et suivez les instructions.

TOUS LES PRIX SONT HORS TAXES AU DÉPART DE NOTRE ENTREPÔT

VOUS BÉNÉFICIEZ DE VOS CONDITIONS DE PORT BERGERAT MONNOYEUR HABITUELLES

Les dessins et photos de ce catalogue n'ont pas de valeur contractuelle.
Tous les articles référencés dans ce catalogue peuvent faire l'objet d'une modification de tarif sans avis préalable.

LES NORMES 2018 - Les lunettes de protection

La norme générale concernant les lunettes de protection est la norme EN166 (Protection Individuelle de l'œil, spécifications). Cette norme spécifie, entre autres, le marquage obligatoire des branches (ou masque pour les lunettes-masques) et des oculaires. Cette norme (avec l'EN168) spécifie également les tests de la résistance mécanique des équipements.

EN166 2001 / Classe optique

Classe optique 1 = Travaux continus (meilleure qualité) / Classe optique 2 = Travaux intermittents / Classe optique 3 = Travaux occasionnels uniquement (qualité la plus basse)

| | | | |
|---|--|----------------|--|
| Symbole de la résistance mécanique | Symbole des domaines d'utilisation | | |
| Symbole | Exigence relative à la résistance mécanique | Symbole | Exigence relative à la résistance mécanique |
| Pas de symbole | Solidité minimale | Pas de symbole | Usage général |
| S | Solidité renforcée | 3 | Liquides |
| F | Impact à faible énergie | 4 | Grosses particules de poussière |
| B | Impact à moyenne énergie | 5 | Gaz et fines particules de poussière |
| A | Impact à haute énergie | 8 | Arc électrique de court-circuit |
| | | 9 | Métal fondu et solides chauds |

Le symbole T est utilisé conjointement soit avec F, B ou A pour indiquer que le protecteur de l'œil est conforme à la classification des particules lancées à grande vitesse à des températures extrêmes.

| NORMES | DÉSIGNATION | NORMES | DÉSIGNATION |
|--------|---|--------------|---|
| EN165 | Protection individuelle de l'œil, vocabulaire. | EN171 | Protection individuelle de l'œil, filtres pour l'infrarouge. |
| EN166 | Protection individuelle de l'œil, spécification. | EN172 | Protection individuelle de l'œil, filtres de protection solaire pour usage industriel. |
| EN167 | Protection individuelle de l'œil, méthodes d'essais optiques. | EN175 | Équipement de protection des yeux et du visage pour le soudage et les techniques connexes. |
| EN168 | Protection individuelle de l'œil, méthodes d'essais autres qu'optiques. | | |
| EN'69 | Protection individuelle de l'œil, filtres pour le soudage et les techniques connexes. | EN ISO 12312 | Protection des yeux et du visage. Lunettes de soleil et articles de lunetterie associés (conformément à la directive 89/686/CEE, les lunettes de soleil sont des EPI pour "risques mineurs"). |
| EN170 | Protection individuelle de l'œil, filtres pour l'ultra-violet. | | |

EN170 / N° D'ECHELON 2-1,2 - 2-1,7

Couleur : transparent, bleu, jaune ou vert.

Perception des couleurs : peut être altérée, sauf marquée « 2C-classe de protection ».

Applications spécifiques : à utiliser avec des sources qui émettent un rayonnement ultraviolet prédominant aux longueurs d'ondes < 313 nm et lorsque l'éblouissement n'est pas un facteur important. Cela s'applique aux rayonnements U.V.C et à la plus grande partie des U.V.B (b).

Sources spécifiques (a) : lampes à vapeurs de mercure à basse pression, telles que celles utilisées pour stimuler la fluorescence ou les "lumières noires", les lampes actiniques et germicides.

(a) Les exemples sont donnés comme guide général. (b) Les longueurs d'onde de ces zones correspondent à celles recommandées par la CIE (c'est-à-dire, UVB : 280 nm à 315 nm – UVC : 100 nm à 280 nm)

EN172 / N° D'ECHELON 5-2

Couleur : fumé. Utilisation : comme filtre universel recommandé pour le plus de situations. Désignation (1) : moyen.

(1) La désignation ne correspond pas à une traduction littérale dans les différentes éditions linguistiques de la présente norme européenne, du fait que les filtres sont considérés plus ou moins sombres suivant les intensités d'éclairage usuelles rencontrées dans les pays concernés.

EN172 / N° D'ECHELON 5.3-1

Couleur : fumé. Utilisation : dans les régions tropicales ou subtropicales pour l'observation du ciel, en haute montagne pour les surfaces neigeuses, les plans d'eau et de sable, les carrières de chaux et de craie. Désignation (1) : très foncé

(1) La désignation ne correspond pas à une traduction littérale dans les différentes éditions linguistiques de la présente norme européenne, du fait que les filtres sont considérés plus ou moins sombres suivant les intensités d'éclairage usuelles rencontrées dans les pays concernés.

LES NORMES 2018 - Les casques et casquettes de protection

EN397 / Casque de protection pour l'industrie

Elle précise les exigences physiques et de performance, les méthodes d'essai et les exigences de marquage des casques de protection pour l'industrie.

Les exigences obligatoires s'appliquent aux casques de protection d'usage courant utilisés dans l'industrie. Parmi les exigences obligatoires, on notera : Absorption des chocs (une masse percutante de 5.0 kg (+/- 0.1 kg) est lâchée sur le sommet de la calotte du casque à une hauteur de 1000 mm (+/- 5 mm)). Résistance à la pénétration (une masse percutante de 3.0 kg (+/- 0.05 kg) et aux caractéristiques particulières est lâchée sur le sommet de la calotte du casque à une hauteur de 1000 mm (+/- 5 mm) ; on note si l'on constate un contact entre la pointe et la fausse tête). Résistance à la flamme. Points d'ancrage de la jugulaire

Des exigences supplémentaires facultatives ne sont applicables que lorsqu'elles sont spécifiquement revendiquées par le fabricant du casque.

EN50365 / Casques électriquement isolants pour utilisation sur installations à basse tension

Pour le personnel travaillant sur ou près de parties sous tension d'installations ne dépassant pas 1000 V en courant alternatif (Classe 0) ou 1500 V en courant continu.

Ces équipements, associés à d'autres protections, doivent permettre d'éviter que les courants dangereux ne traversent les personnes par la tête.

EN13087-1 à EN13087-10 / Casques de protection : Méthodes d'essai

EN812 / Casquette anti-heurt pour l'industrie

Cette norme spécifie les exigences physiques et de performance, les méthodes d'essai et les exigences de marquage des casquettes anti-heurt pour l'industrie. Les casquettes anti-heurt pour l'industrie sont destinées à protéger le porteur lorsque sa tête vient heurter des objets durs et immobiles avec suffisamment de force pour provoquer des lacerations ou autres blessures superficielles. Elles ne sont pas destinées à protéger des effets des projections ou chutes d'objets ou des charges en suspension ou en mouvement. Il ne faut pas confondre les casquettes anti-heurt pour l'industrie avec les casques de protection pour l'industrie spécifiés dans l'EN 397.

EN14052 / Casques de protection à haute performance pour l'industrie

EN443 / Casques de sapeurs-pompiers

Spécifie les principales caractéristiques requises pour un casque des services d'incendie et de secours, elle prend en compte le niveau de protection, le confort et la tenue dans le temps du casque. Elle autorise des options pour prendre en compte des exigences nationales particulières.

LES NORMES 2018 - La protection respiratoire

EN149 / demi-masque à usage unique, filtrant contre les aérosols

À usage unique : marquage NR ou réutilisables (plus d'une journée de travail : marquage R)

FFP1 : contre les aérosols solides et liquides (p.ex : brouillards d'huile) non toxiques dans le cas de concentrations allant jusqu'à 4,5 VME ou 4 x APF.

FFP2 : contre les aérosols solides et liquides (p.ex : brouillards d'huile) non toxiques et de faible à moyenne toxicité, dans le cas de concentrations allant jusqu'à12 x VME ou 10 x APF.

FFP3 : contre les aérosols solides et liquides (p.ex : brouillards d'huile) non-toxiques de faible à moyenne toxicité et haute toxicité, dans le cas de concentrations allant jusqu'à 50 x VME ou 20 x APF.

VME = valeur moyenne d'exposition. C'est la valeur limite d'un gaz ou d'une poussière (exprimée en ppm ou mg/m3 à laquelle un individu peut être exposé durant une journée de travail (8h/jour) durant toute sa vie professionnelle, sans risque pour sa santé.

APF = facteur de protection attribué.

EN140 / Appareils de protection respiratoire : demi-masque et quarts de masque (exigences, essais, marquage)

EN14387 / Filtres anti-gaz et filtres combinés (exigences, essais, marquage)

Ces filtres sont répertoriés en types et classes en fonction de leur utilisation et de leur capacité de protection :

** Types : Type A (marron) contre certains gaz et vapeurs organiques ayant un point d'ébullition supérieur à 65°C spécifiés par le fabricant. Type B (gris) contre certains gaz et vapeurs inorganiques spécifiés par le fabricant. Type E (jaune) contre le dioxyde de soufre et d'autres gaz et vapeurs spécifiés par le fabricant. Type K (vert) contre l'ammoniac et les dérivés organiques aminés spécifiés par le fabricant. Ces 4 types sont suivies d'un numéro de classe :

** Classes : Classe 1: filtres de faible capacité. Classe 2 : filtres de capacité moyenne. Classe 3 : filtres de haute capacité.

EN14683 / Masques chirurgicaux

Directive 93/42/CEE sur les dispositifs médicaux. Masque destiné à protéger l'environnement du porteur du masque. À ne pas confondre avec les masques de protection (norme EN149) destinés à protéger le porteur de son environnement (directive 89/686/CEE sur le EPI).

EN143 / Filtres à particules (exigences, essais, marquage)

Classement selon l'efficacité de filtration du filtre : P1, P2, P3

EN136 / Appareils de protection respiratoire

Masques complets – Exigences, essais, marquage.

| EN14683 : Exigences | Type I | Type IR | Type II | Type IIR | EN149 : Exigences | FFP1 | FFP2 | FFP3 |
|---|-----------|-------------|-----------|-------------|--|-------|------|------|
| Efficacité de filtration bactérienne | > 95% | > 95% | > 98% | > 98% | Moyenne de la fuite totale vers l'intérieur | < 22% | < 8% | < 2% |
| Pression différentielle | < 29,4 Pa | < 49,0 Pa | < 29,4 Pa | < 49,0 Pa | Pénétration initiale maximum des aérosols d'essai (Chlorure de sodium ou huile de paraffine) | < 20% | < 6% | < 1% |
| Pression de la résistance aux éclaboussures | NR | > 120 mm Hg | NR | > 120 mm Hg | Résistance respiratoire : | | | |

Les types IR et IIR sont résistants aux éclaboussures de sang

LES NORMES 2018 - Les chaussures

Les normes définissent 3 catégories de chaussures à usage professionnel.

EN ISO 20345 / Chaussures de sécurité

Équipées d'un embout de sécurité destiné à fournir une protection contre les chocs d'un niveau d'énergie maximal équivalent à 200 joules et contre un écrasement de 15 kN.

EN ISO 20346 : Chaussures de protection

Équipées d'un embout de sécurité destiné à fournir une protection contre les chocs d'un niveau d'énergie maximal équivalent à 100 joules et contre un écrasement de 10 kN.

EN ISO 20347 : Chaussures de travail

Pour lesquelles il n'existe aucune exigence concernant un éventuel embout.

Les méthodes d'essai et les spécifications correspondantes aux exigences des normes citées ci-avant sont rassemblées dans la norme EN ISO 20344 « Équipement de protection individuelle - Méthodes d'essai pour les chaussures ».
En plus des exigences essentielles auxquelles doivent répondre les chaussures à usage professionnel, ces produits peuvent répondre en plus à une ou plusieurs exigences facultatives. Des catégories, repérables par un code rassemblent les combinaisons des exigences les plus répandues.

| | EN ISO 20345 | Marquage | Spécifications |
|----------------|--|----------------------|---|
| Classe I ou II | SB : propriétés fondamentales | E P CR M | Talon absorbeur d'énergie Semelle anti-perforation Tige résistante à la coupure. Protecteur du métatarse contre les chocs |
| Classe I | S1 : propriétés fondamentales,plus arrière fermé, propriété antistatique, capacité d'absorption d'énergie du talon, résistance aux hydrocarbures <p>S2 : comme S1, plus pénétration et absorption d'eau</p> <p>S3 : comme S2, plus semelle anti-perforation et semelle à crampons</p> | C A <p>HI CI HRO</p> | Protecteur conducteur Protecteur antistatique Semelle isolante contre la chaleur de contact Semelle isolante contre le froid Semelage résistant à la chaleur de contact |
| Classe II | S4 : propriétés fondamentales plus arrière fermé, propriétés antistatiques et capacité d'absorption d'énergie du talon - <p>Résistance aux hydrocarbures</p> <p>S5 : comme S4, plus semelle anti-perforation et semelle à crampons</p> | WRU WR | Résistance de la tige contre l'absorption et la pénétration de l'eau <p>Résistance à l'eau de la chaussure entière</p> |

Détermination de la résistance au glissement :

Symbole SRA : résistance au glissement sur des carreaux céramiques recouverts d'une solution de Sodium Lauryl Sulfate.

Symbole SRB : résistance au glissement sur un sol en acier recouvert de glycérol.

Symbole SRC : = SRA + SRB.

LES NORMES 2018 - Les protecteurs anti-bruit

EN352-1 / Protecteurs individuels contre le bruit. Exigences générales

Partie 1 : serre-tête

Cette norme spécifie les exigences en matière de construction, de conception, de performances et de marquage des serre-tête ainsi que les informations destinées à l'utilisateur. Elle prescrit en particulier l'affaiblissement acoustique des serre-tête, mesuré conformément à l'EN 24869-1. Cette norme ne traite pas des coquilles destinées à être montées sur un casque de sécurité industriel ou intégrées à un casque.

EN352-2 / Protecteurs individuels contre le bruit. Exigences générales

Partie 2 : bouchons d'oreille

Cette norme établit les exigences en matière de construction, de conception, de performances et de marquage des bouchons d'oreille ainsi que les informations destinées à l'utilisateur. Elle impose en particulier une déclaration de l'affaiblissement acoustique des bouchons d'oreille, mesuré conformément à l'EN 24869-1.

EN352-3 / Protecteurs contre le bruit ; exigences de sécurité et essais

Partie 3 : serre-tête monté sur casque de protection pour l'industrie

Cette norme spécifie les exigences en matière de construc- tion, de conception, de performances et de marquage des serre-tête montés sur casque de sécurité industriel conforme à l'EN 397 ain- si que les informations destinées à l'utilisateur. Elle prescrit en particulier une déclaration de l'affaiblissement acoustique des serre-tête montés sur casque, mesuré conformément à l'EN 24869-1.

Du fait qu'un même modèle de serre-tête peut être monté sur différents modèles ou tailles de casques de sécurité industrielle, la présente partie de la norme définit une série d'exigences phy- siques et acoustiques en fonction du modèle ou de la taille de casque sur lequel le serre-tête est monté. Les exigences s'appliquent en totalité à la combinaison de base, c'est-à-dire aux serre-tête montés sur l'un des modèles ou l'une des tailles de casque spécifiées, et en partie seulement à la combinaison supplémentaire, c'est-à-dire aux serre-tête du même modèle mais montés sur des casques de modèle ou de taille autre que ceux qui sont spécifiés.

Il est exigé de mettre à disposition les informations sur la gamme de casques testés avec les serre-tête, et dont les combinaisons satisfont à la présente norme.

La réglementation en la matière a évolué avec la transcription de la directive européenne 2003/10/CE par le décret n° 2006-892 du 19 juillet 2006. Depuis 2006, les seuils d'exposition ont été abaissés. Le premier seuil d'exposition à partir duquel une action est requise est de 80dB(A) pour 8 heures.

Durées d'exposition quotidienne au bruit nécessitant une action

| Niveau sonore en dB(A) | Durée d'exposition maximale |
|------------------------|-----------------------------|
| 80 | 8h |
| 83 | 4h |
| 86 | 2h |
| 89 | 1h |
| 92 | 30min |
| 95 | 15min |
| 98 | 7,5min |

Etre exposé 8 heures à 80 dB(A) est exactement aussi dangereux que d'être exposé 1 heure à 89 dB(A) !

LES NORMES 2018 - Les vêtements de protection

EN ISO13688 : Exigences générales

(Il ne peut être fait référence à cette norme seule mais uniquement en association avec une norme spécifique).

ENISO11611 : Pour utilisation pendant le soudage et les techniques connexes

Deux classes de protection, la classe 1 étant la plus faible. La classe 1 correspond à une protection contre des risques faibles et des situations provoquant le moins de projections et une chaleur radiante faible. La classe 2 protège contre des risques plus importants provoquant plus de projections et une chaleur radiante plus élevée. La lettre A1 ou A2 correspond à la méthode de test utilisé pour la propagation de la flamme, suivant la norme ISO 15025/2000.

EN ISO11612 / Vêtements de protection contre la chaleur et les flammes.

Cette norme impose un certain nombre d'exigences en terme de conception des produits (par exemple le rabat des poches extérieures doit être plus large que la poche...). Le vêtement subit une série de tests comme suit : Propagation de flamme limitée. Lettres de codification A1 et/ ou A2 selon la méthode de test utilisée. Chaleur convective. Lettre de codification B. Classification de B1 à B3. Chaleur radiante. Lettre de codification C. Classification de C1 à C4. Projections d'aluminium en fusion. Lettre de codification D. Classification de D1 à D3. Projections de fonte en fusion. Lettre de codification E. Classification de E1 à E3. Chaleur de contact. Lettre de codification F. Classification de F1 à F3. Chaque vêtement doivent porter les lettres de codification A1 et/ou A2 plus au moins une autre lettre de codification.

EN342 / Protection contre le froid

Températures inférieures à -5°C.



EN14058 / Protection contre les climats frais

Températures supérieures à -5°C.



EN343 : Risque lié aux intempéries

Résistance à la pénétration de l'eau classe 1 à 3, la classe 1 étant la plus faible. Résistance évaporative classe 1 à 3, la classe 1 étant la plus faible.



EN12477 2002. + A1: 2005 / Gants de protection pour soudeurs

Type A: pour des opérations plus générales de soudage et de découpage
Type B: grande dextérité pour le soudage TIG



Imperméabilité à l'eau (niveau 0 ou 1)
Froid de contact (niveau 0 à 4)
Froid convectif (niveau 0 à 4)

EN381-7: 1999 / Vêtements de protection pour utilisateurs de scies à chaîne tenues à la main - Partie 7 : exigences pour les gants de protection contre les scies à chaîne.

Classe 0.....16 m/s Classe 2.....24 m/s
Classe 1.....20 m/s Classe 3.....28 m/s
Modèle A ou modèle B selon la zone de protection spécifiée



EN421: 2010 / Gants de protection contre les rayonnements ionisants et la contamination radioactive



EN60903 / Gants isolants pour travaux électriques

(TE = Tension d'utilisation V = volt)



| Testé à | Tension d'utilisation | Classe | Catégorie |
|---------|-----------------------|--------|-----------|
| 2500 V | 500V | 00 | M |
| 5000 V | 1000 V | 0 | M |
| 10000 V | 7500 V | 1 | M |
| 20000 V | 17000V | 2 | M |
| 30000 V | 26500 V | 3 | M |

EN ISO20471 : Vêtement à haute visibilité

x La surface de chaque matière visible en mètres carrés déterminera la classe du vêtement



| Surface en m2 | Classe 3 | Classe 2 | Classe 1 |
|---------------------------------------|----------|----------|----------|
| Matière de base | 0.80 | 0.50 | 0.14 |
| Matière rétro réfléchissante | 0.20 | 0,13 | 0,10 |
| Matières à caractéristiques combinées | | | 0.20 |

Matière de base fluorescente de couleur, pour le jour

La fluorescence est la capacité d'un matériau à renvoyer plus de lumière que celle qu'il reçoit. Aussi les couleurs fluorescentes nous paraissent elle plus vives que celles ne disposant pas de cette propriété.

Matière rétro réfléchissante pour la nuit

Un rétro réflecteur est un dispositif capable de renvoyer la lumière qu'il reçoit dans des directions voisines de celle d'où elle provient. Ainsi le chauffeur qui éclaire un piéton dans la nuit avec les phares de son véhicule, identifie t-il très rapidement le vêtement équipé d'une matière rétro réfléchissante.

Le coefficient de rétro réflexion de la matière rétro réfléchissante doit obligatoirement être de classe 2 pour être conforme à la norme EN ISO 20471 (la classe 1 de l'ancienne norme EN471 a été supprimée).

(x) Le chiffre à côté du symbole graphique indique la classe du vêtement suivant les surfaces minimales obligatoires.

EN943, EN14605, EN ISO13982, EN13034 / Vêtements de protection contre les produits chimiques

Type 1 : étanches aux gaz. Type 2 : non étanches aux gaz. Type 3 : éléments de liaison étanches aux liquides. Type 4 : éléments de liaison étanches aux pulvérisations. Type 5 : protection contre les produits chimiques offrant une protection au corps entier contre les particules solides transportées par l'air. Type 6 : protection limitée contre les produits chimiques liquides.



EN14126 / Exigences de performances et méthodes d'essai pour les vêtements de protection contre les agents infectieux.



EN1073-2 / Exigences et méthodes d'essai des vêtements de protection non ventilés contre la contamination radioactive sous forme de particules.



EN1149-5 / Propriétés électrostatiques, partie 5. Exigences de performances des matériaux et de conception



LES NORMES 2018 - Les gants de protection

PRINCIPALES NORMES

EN420: 2003 +A1: 2009. Gants de protection

Exigences générales et méthodes d'essai. Cette norme établit les exigences essentielles en matière d'ergonomie, d'innocuité, de marquage, d'information et d'instructions d'utilisation.

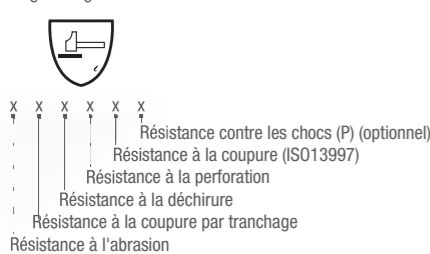

| Données mécaniques | Niveau 1 | Niveau 2 | Niveau 3 | Niveau 4 | Niveau 5 |
|--|----------|----------|----------|----------|----------|
| Résistance à l'abrasion (nombre de cycles) | 100 | 500 | 2000 | 8000 | - |
| Résistance à la coupure par tranchage (indice) | 1,2 | 2,5 | 5,0 | 10,0 | 20,0 |
| Résistance à la déchirure (en newtons) | 10 | 25 | 50 | 75 | - |
| Résistance à la perforation (en newtons) | 20 | 60 | 100 | 150 | - |

Pour les gants qui contiennent des matériaux qui émoussent la lame, un test supplémentaire obligatoire doit être réalisé selon la norme EN ISO 13997 (appareil d'essai TDM 100). Ce test peut également être optionnel pour les gants qui n'émoussent pas la lame.

| | Niveau A | Niveau B | Niveau C | Niveau D | Niveau E | Niveau F |
|---|----------|----------|----------|----------|----------|----------|
| Résistance à la coupure (N) selon l'EN ISO13997 | 2 | 5 | 10 | 15 | 22 | 30 |

Une protection supplémentaire contre les chocs peut être testée selon les essais de la norme EN13594 avec une énergie de choc de 5J. Lorsqu'un gant est conforme à ce test, les gants seront marqués avec la lettre P après les 5 niveaux mécaniques (abrasion, coupure par tranchage, déchirure, perforation, coupure selon le TDM).

EN374-1: 2016 / Gants de protection contre les produits chimiques et les micro-organismes - Partie 1 : terminologie et exigences de performance -

EN374-2: 2015 / Gants de protection contre les produits chimiques et les micro-organismes dangereux - Partie 2 : détermination de la résistance à la pénétration.

EN16523-1: 2015. (remplace la norme EN374-3) / Détermination de la résistance des matériaux à la perméation par des produits chimiques. Partie 1 : perméation par un produit chimique liquide dans des conditions de contact continu.

EN374-4: 2014 / Gants de protection contre les produits chimiques et les micro-organismes - Partie 4 : détermination de la résistance à la dégradation par des produits chimiques

3 types de produits sont définis

| Type de gants | Exigence | Marquage |
|---------------|--|------------------------|
| Type A | Temps de passage ≥ 30 min pour au moins 6 produits de la liste (voir ci-dessous) | ISO 374-1:2016/ Type A |
| Type B | Temps de passage ≥ 30 min pour au moins 3 produits de la liste (voir ci-dessous) | ISO 374-1:2016/ Type B |
| Type C | Temps de passage ≥ 10 min pour au moins 1 produit de la liste (voir ci-dessous) | ISO 374-1:2016/ Type C |

| Code | Substance chimique | N° de cas | Classe |
|------|---------------------------|-----------|---------------------------------------|
| A | Méthanol | 67-56-1 | Alcool primaire |
| B | Atétole | 67-64-1 | Cétone |
| C | Acétonitrile | 75-05-8 | Composé nitrile |
| D | Dichlorométhane | 75-09-2 | Hydrocarbure chloré |
| E | Bisulfure de carbone | 75-15-0 | Composé organique contenant du soufre |
| F | Toluène | 108-88-3 | Hydrocarbure aromatique |
| G | Diéthylamine | 109-89-7 | Amine |
| H | Tétrahydrofurane | 109-99-9 | Composé hétérocycle hétérocyclique |
| I | Acétate d'éthyle | 141-78-6 | Ester |
| J | n-Heptane | 142-82-5 | Hydrocarbure saturé |
| K | Hydroxyde de sodium 40 % | 1310-73-2 | Base inorganique |
| L | Acide sulfurique 96 % | 7664-93-9 | Acide minéral inorganique, oxidant |
| M | Acide nitrique (65 ± 3) % | 7697-37-2 | Acide inorganique |
| N | Acide acétique (99 ± 1) % | 64-19-7 | Acide organique |
| O | Ammoniaque 25 % | 1336-21-6 | Base organique |
| P | Peroxyde d'hydrogène 30 % | 7722-84-1 | Peroxyde |
| S | Fluorure d'hydrogène 40% | 7664-39-3 | Acide minéral inorganique |
| T | Formaldéhyde 37% | 50-00-0 | Aldéhyde |

EN374-5: 2016 Gant de protection contre les micro-organismes (selon l'EN374-2: 2014) Protection contre les bactéries et les champignons



VIRUS



Grosses projections de métal fondu (niveau 1 à 4)
Petites projections de métal liquide (niveau 1 à 4)
Chaleur radiante (niveau 1 à 4)
Chaleur convective (niveau 1 à 4)
Chaleur de contact (niveau 1 à 4) (temps de seuil ≥ 15 s)

Comportement au feu (niveau 1 à 4)

| Classe | Température | Classe | Température |
|--------|-------------|--------|-------------|
| 1 | 100°C | 3 | 350°C |
| 2 | 250°C | 4 | 500°C |



Chers clients,

Les équipes de Bergerat Monnoyeur vous proposent cette nouvelle sélection de produits utilisés dans nos ateliers pour entretenir, réparer ou équiper vos machines en toute sécurité. A l'instar de toutes nos offres de produits et services, ce catalogue répond à nos valeurs d'excellence.

En espérant que ces produits, alliant fiabilité et praticité, sauront vous accompagner au quotidien.

Bien amicalement,

Benoit Poussou
Directeur Après-vente

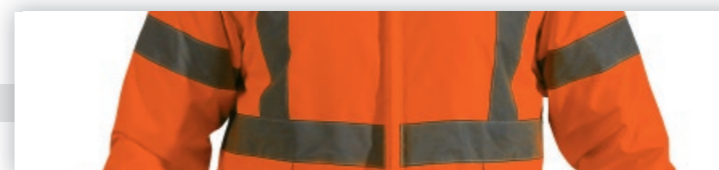

VISIBILITÉ
PAGE 13

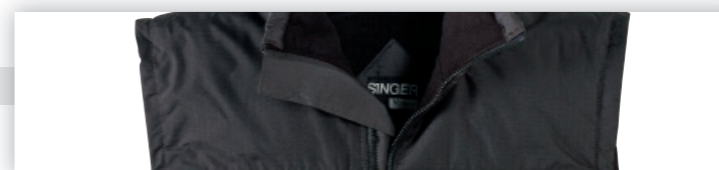

**PROTECTION CONTRE LES
INTEMPÉRIES / CONTRE LE FROID**
PAGES 14-15



PROTECTION DU SOUDEUR
PAGES 16-17



TRAVAIL EN HAUTEUR
PAGE 18

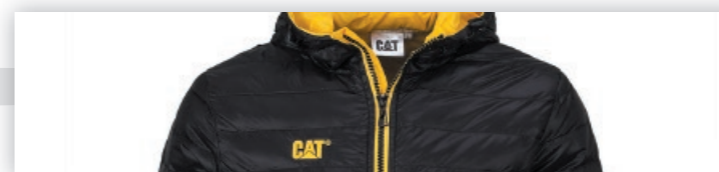

PRODUITS CAT
PAGES 19-21



PREMIERS SECOURS
PAGE 22



**PROTECTION DE LA TÊTE /
OREILLES / YEUX / NEZ**
PAGES 23-26



**PROTECTION DU CORPS / MAINS /
PIEDS**
PAGES 27-31

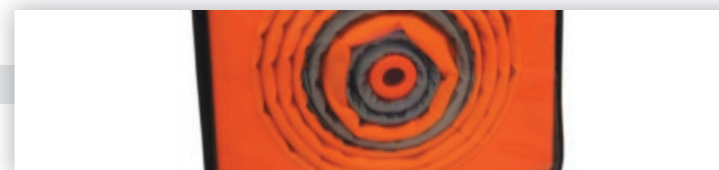

SIGNALISATION
PAGES 32-33

SIMPLICITÉ DE COMMANDE DE VOS PIÈCES CAT®

Centre de pièces de rechange

0 810 728 228 Service 0,06€/min + prix appel

PARTS.CAT.COM

FIABILITÉ

LA LIVRAISON SUR SITE À J+1 PARTOUT EN FRANCE

3 000 colis expédiés par jour / 18 000m² d'entrepôt / 300 000 références gérées



+ 97% DE DISPONIBILITÉ

Besoin de pièces dans la journée ? Demandez une livraison par notre réseau de coursiers

SERVICES PERSONNALISÉS

Fabrication de flexibles hydrauliques
Sur-mesure / dans la journée / 11 000 références

Astreintes pièces 24h/24 7j/7

Assemblage de chaînes complètes



VISIBILITÉ

100% polyester
Tissu rétrofléchissant microbille

EN ISO 13688 (2013)
EN ISO 20471 (2013)



PARKA SKY

- > Parka à col doublé polaire et capuche intégrée
- > Fixation intégrée pour Veste et Softshell
- > Protection contre le froid et la pluie

EN 14058 (2004)
EN 343 (2003) + A1 (2007)



VESTE ROCKET

- > Doublure matelassée polyester
- > Dos protège-reins
- > Manches amovibles



PANTALON SPEED

- > Bas de jambes fermé par 3 boutons pressions
- > Protection contre la pluie

EN ISO 13688 (2013)
EN ISO 20471 (2013)

| TAILLE | PARKA SKY + VESTE ROCKET | | | | | |
|--------|--------------------------|----------|----------|----------|----------|----------|
| | S | M | L | XL | XXL | XXXL |
| JAUNE | BM993441 | BM993442 | BM993443 | BM993444 | BM993445 | BM993446 |
| ORANGE | BM993447 | BM993448 | BM993449 | BM993450 | BM993451 | BM993452 |

Disponible uniquement sous forme de lots.

| TAILLE | PARKA SKY + PANTALON SPEED | | | | | |
|--------|----------------------------|----------|----------|----------|----------|----------|
| | S | M | L | XL | XXL | XXXL |
| JAUNE | BM993477 | BM993478 | BM993479 | BM993480 | BM993481 | BM993482 |
| ORANGE | BM993483 | BM993484 | BM993485 | BM993486 | BM993487 | BM993488 |

Disponible uniquement sous forme de lots.

SOTSHELL FALCON

- > Effet coupe-vent, isolant et respirant avec intérieur polaire
- > Poignets avec patte de serrage auto-agrippante
- > 2 poches avec fermeture

| TAILLE | S | M | L |
|--------|----------|----------|----------|
| JAUNE | BM993465 | BM993466 | BM993467 |
| ORANGE | BM993471 | BM993472 | BM993473 |

| TAILLE | XL | XXL | XXXL |
|--------|----------|----------|----------|
| JAUNE | BM993468 | BM993469 | BM993470 |
| ORANGE | BM993474 | BM993475 | BM993476 |



GILET NÉON

| TAILLE | UNIQUE | |
|--------|----------|-----------------|
| JAUNE | BM992522 | ORANGE BM992523 |

BLOUSON CARGO

- > Protection du froid par doublure matelassée en polyester
- > Col, capuche intégrée, doublés polaire
- > Protection contre la pluie

EN 14058 (2004)
EN 343 (2003) + A1 (2007)

| TAILLE | S | M | L |
|--------|----------|----------|----------|
| JAUNE | BM993453 | BM993454 | BM993455 |
| ORANGE | BM993459 | BM993460 | BM993461 |

| TAILLE | XL | XXL | XXXL |
|--------|----------|----------|----------|
| JAUNE | BM993456 | BM993457 | BM993458 |
| ORANGE | BM993462 | BM993463 | BM993464 |



TEE-SHIRT XENON

| TAILLE | S | M | L |
|--------|----------|----------|----------|
| JAUNE | BM993489 | BM993490 | BM993491 |
| ORANGE | BM993495 | BM993496 | BM993497 |

| TAILLE | XL | XXL | XXXL |
|--------|----------|----------|----------|
| JAUNE | BM993492 | BM993493 | BM993494 |
| ORANGE | BM993498 | BM993499 | BM993500 |



RETROUVEZ L'ÉCLAIRAGE PAGE 93

PROTECTION CONTRE LES INTEMPÉRIES

PROTECTION CONTRE LE FROID



PROTECTION PLUIE

- > Matière très souple et légère
- > Coutures étanches
- > Capuche intégrée dans la veste
- > Emballé sous sachet individuel avec fermeture à glissière



Travaillez tout en restant au sec !



COMBINAISON DE PLUIE BLEUE

ENSEMBLE DE PLUIE BLEU

| TAILLE | M | L | XL | XXL | XXXL |
|--------|----------|----------|----------|----------|----------|
| BLEU | BM992549 | BM992550 | BM992551 | BM992552 | BM993330 |

| TAILLE | M | L | XL | XXL |
|--------|----------|----------|----------|----------|
| BLEU | BM992777 | BM992778 | BM992779 | BM992780 |

VESTE SOFTSHELL

- > Veste souple très légère à porter
- > Très bonne élasticité
- > Grand confort
- > Poignets ajustables



Soyez protégé du vent et de l'humidité !

| TAILLE | S | M | L |
|--------|----------|----------|----------|
| BLEU | BM993295 | BM993296 | BM993297 |
| TAILLE | XL | XXL | XXXL |
| BLEU | BM993298 | BM993299 | BM993300 |



BOTTES SÉCURITÉ PVC

- > Embout de protection
- > Semelle anti-perforation en acier



| TAILLE | 38 | 39 | 40 | 41 | 42 |
|--------|----------|----------|----------|----------|----------|
| BLEU | BM993421 | BM993422 | BM993423 | BM993424 | BM993425 |
| TAILLE | 43 | 44 | 45 | 46 | 47 |
| BLEU | BM993426 | BM993427 | BM993428 | BM993429 | BM993430 |



PARKA HIVER

À la fois chaude et résistante !

- > Capuche amovible
- > Imperméabilité : 1000 mm



| TAILLE | S | M | L | XL | XXL | XXXL |
|--------|----------|----------|----------|----------|----------|----------|
| BLEU | BM993307 | BM993308 | BM993309 | BM993310 | BM993311 | BM993312 |



BLOUSON SANS MANCHES

- > Fonctionnel
- > Nombreuses poches : poche téléphone, poche intérieure avec fermeture et 3 emplacements pour stylo

| TAILLE | S | M | L |
|--------|----------|----------|----------|
| BLEU | BM993301 | BM993302 | BM993303 |
| TAILLE | XL | XXL | XXXL |
| BLEU | BM993304 | BM993305 | BM993306 |



BONNET

- > Résistant à l'humidité
- > Très chaud



| TAILLE UNIQUE | NOIR |
|---------------|----------|
| NOIR | BM992746 |



BOTTE UNITAN FOURRÉE S3

- > Absorbant de chocs au talon et crampons de 5mm
- > Isole du froid et de la chaleur
- > Résistance à l'écrasement et aux chocs jusqu'à 200 Joules



| TAILLE | 40 | 41 | 42 | 43 |
|--------|----------|----------|----------|----------|
| BLEU | BM992822 | BM992823 | BM992824 | BM992825 |
| TAILLE | 44 | 45 | 46 | |
| BLEU | BM992826 | BM992827 | BM992828 | |



CHAUSSETTES HIVER

- > Surface intérieure en bouclette
- > Confort et isolation thermique



| TAILLE | 39/41 | 42/44 | 45/47 |
|--------|----------|----------|----------|
| BLEU | BM993324 | BM993325 | BM993326 |

PROTECTION CONTRE LE FROID



GANTS MANUT SPÉCIAL FROID

- > Imperméable grâce à une enduction HPTTM
- > Absorption des vibrations, idéal pour manutention
- > Souplesse et dextérité jusqu'à -50°C
- > Traitement Actifresh® pour plus d'hygiène et de longévité



| TAILLE | 7 | 8 | 9 |
|--------|----------|----------|----------|
| NOIR | BM992722 | BM992723 | BM992724 |
| TAILLE | 10 | 11 | |
| NOIR | BM992725 | BM992726 | |



GANT MANUTENTION FOURRÉ

- > Fleur souple et agréable
- > Bonne dextérité
- > Sensibilité et respirabilité
- > Résistance
- > Protection risques mécaniques



| TAILLE | T10 | T11 |
|--------|----------|----------|
| JAUNE | BM992728 | BM992729 |



SOUS-GANT

- > Sèche et évacue rapidement la transpiration
- > Ambidextre
- > Protection du froid
- > Protection thermique



Bonne dextérité pour travaux fins !

| TAILLE | 9 |
|--------|----------|
| BLEU | BM992727 |



PROTECTION DU SOUDEUR

Les équipements de protection du soudeur sont recommandés pour les techniques de soudage manuel avec légère formation de projection de gouttelettes et grosse projection de métaux : soudage aux gaz, soudage TIG, soudage MIG (avec courant élevé), soudage MAG (avec CO2 ou mélange de gaz), microsoudage au plasma, brasage, soudage par points, soudage MMA, électrode recouverte de rutile, soudage à l'arc au fil fourré autoprotégé, découpage par fusion plasma, calibrage, oxycoupage, projection thermique. Ces vêtements sont prévus pour la protection contre le contact électrique accidentel et de courte durée.

Le masque de soudeur ne doit pas être utilisée pour le soudage au laser et au gaz



MASQUE DE SOUDEUR

- > Pour soudage opto-électronique
- > Écran de garde incolore sur le cadre avant et arrière
- > Cellule solaire avec filtre: teinte fixe de niveau 4 et variable automatiquement de 9 à 13
- > Assombrissement en 1/25 s
- > Dimensions du filtre 110 x 90 x 9 mm
- > 2 capteurs
- > Ajustable grâce à un serre-tête doté d'une mousse de confort
- > Mise sous et hors tension automatique
- > Protection contre les rayons UV et IR



RÉFÉRENCE
BLANC **BM992676**

ÉCRAN DE PROTECTION

- > Possibilité de changer l'écran de protection frontale pour une plus longue durée de vie de l'équipement

RÉFÉRENCE
BLANC **BM992941**

CAGOULE

- > Très bonne protection couvrant les épaules

TAILLE UNIQUE
BLANC **BM992879**

VESTE

| TAILLE | M | L | XL |
|--------|-----------------|-----------------|-----------------|
| BLANC | BM992874 | BM992875 | BM992876 |

GANT

- > Souple, confortable et résistants
- > Montage ergonomique pour une bonne dextérité
- > Protection de l'avant-bras grâce à la manchette
- > Bonne protection contre la chaleur convective

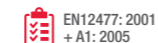

| TAILLE | 9 | 10 |
|--------|-----------------|-----------------|
| BLANC | BM993245 | BM993246 |

PANTALON

- > Ouvertures latérales à la taille
- > Fermeture par bande auto-agrippante
- > Ceinture cuir réglable à l'intérieur

| TAILLE | M | L |
|--------|-----------------|-----------------|
| BLANC | BM992877 | BM992878 |

PROTECTION DU SOUDEUR

KIT VENTILATION SOUDEUR

- > Unité filtrante avec alarme et batterie intégrée fournissant 180 litres d'air filtré par minute
- > Cagoule : une variété de coiffes disponibles pour s'adapter à différentes applications
- > Compatible avec le filtre A2PSL qui offre un facteur de protection assigné de 20x la valeur limite d'exposition pour les vapeurs organiques et gaz, poussières très fines, fibres, fumées et brouillards

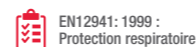

RÉFÉRENCE
BLANC **BM993431**



FILTRE A2PSL

RÉFÉRENCE
BLANC **BM993589**

Utilisez-le dans des endroits aérés uniquement, qui ne manquent pas d'oxygène et sans présence d'éléments explosifs



Attention !

TABLIER DE SOUDEUR

- > Réglable facilement
- > Serrage par lanière cuir et boucle au cou et sur les côtés

TAILLE UNIQUE

BLANC **BM992873**



MANCHETTE DE SOUDEUR

- > Bon maintien de la manchette sur le bras grâce à un serrage élastique

TAILLE UNIQUE

BLANC **BM992880**

GUÈTRE DE SOUDEUR

- > Fermeture auto-agrippante sur le côté
- > Fermeture par lanières sur le dessous
- > Facilement réglable

TAILLE UNIQUE

BLANC **BM992881**



CHAUSSURE SOUDEUR ATNA

- > Rabat double Velcro Ignifuge
- > Déchaussement rapide via zip
- > Semelle résistante à 300°C
- > Crampons larges et espacés, non agglomérant

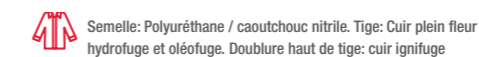

| TAILLE | 39 | 40 | 41 |
|--------|-----------------|-----------------|-----------------|
| | BM993092 | BM993093 | BM993094 |
| TAILLE | 42 | 43 | 44 |
| | BM993095 | BM993096 | BM993097 |
| TAILLE | 45 | 46 | 47 |
| | BM993098 | BM993099 | BM993100 |



LUNETTE DE SOUDEUR

- > Légère et résistante
- > Branche réglable
- > Traitement anti-rayures



TAILLE UNIQUE

NOIRE **BM992675**



GANT DE SOUDEUR

- > Manchette large permettant un retrait rapide du gant

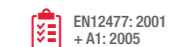

| TAILLE | 10 |
|--------|-----------------|
| ROUGE | BM992730 |

GANT DE SOUDEUR



| TAILLE | 9 | 10 |
|--------|-----------------|-----------------|
| MARRON | BM993245 | BM993246 |



KIT HARNAIS DE SÉCURITÉ UNIVERSEL BM992776



- Accrochage dorsal pour système antichute
- Boucles de jonction et de réglage des bretelles (épaules)
- Accrochage sternal formé de 2 boucles polyester latérales pour système antichute
- Sangle sternale ajustable avec Boucle-clip : ajustement facile et rapide
- Boucles de jonction et de réglage des cuissards
- Sangle sous-fessière idéalement placée pour un meilleur confort

HARNAIS 2 POINTS D'ACCROCHAGE



LONGE RÉGLABLE 2 M



2 MOUSQUETONS



SAC DE TRANSPORT

KIT HARNAIS ANTICHUTE UNIVERSEL PLUS BM993609



- UNE LONGE DOUBLE NON RÉGLABLE 1,5 M
- UNE SANGLE 1,2 M
- UN MOUSQUETON
- UN SAC DE TAILLE SUPÉRIEUR

UN HARNAIS PEUT ÊTRE AJUSTÉ CORRECTEMENT EN SUIVANT LES ÉTAPES SUIVANTES :

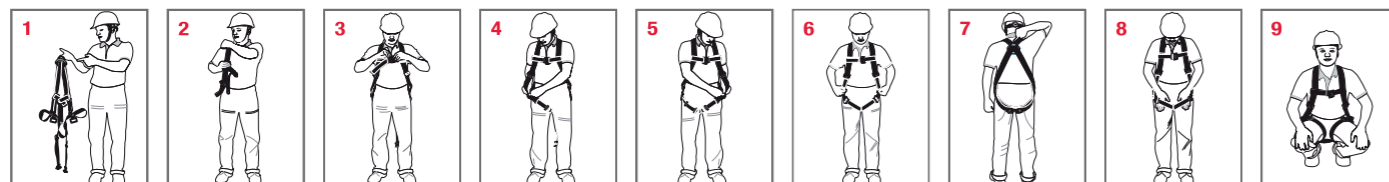

SWEAT À CAPUCHE

- > Capuche ajustable avec cordon
- > Poche kangourou

| TAILLE | S | M | L |
|--------|----------|----------|----------|
| NOIR | BM993727 | BM993728 | BM993729 |
| TAILLE | XL | XXL | |
| NOIR | BM993730 | BM993731 | |



T-SHIRT BLANC

 100% Coton

| TAILLE | S | M | L |
|--------|----------|----------|----------|
| BLANC | BM993883 | BM993884 | BM993885 |
| TAILLE | XL | XXL | |
| BLANC | BM993886 | BM993887 | |



LUNETTES

- > Pont de nez souple
- > Absorption de 99% des UV
- > Branches réglables
- > Traitement anti-rayures

| INCOLORES | FUMÉES |
|-----------|----------|
| BM992356 | BM992358 |



SAC À DOS

- > Sangles rembourrées ajustables
- > Bascules élastiques pour attacher des articles supplémentaires
- > Bande réfléchissante pour plus de sécurité la nuit

| RÉFÉRENCE |
|-----------|
| BM993882 |



POLO NOIR

 Polycoton

| TAILLE | S | M | L |
|--------|----------|----------|----------|
| NOIR | BM993737 | BM992894 | BM992895 |
| TAILLE | XL | XXL | |
| NOIR | BM992896 | BM992897 | |



CASQUETTE CAT

| TAILLE UNIQUE |
|---------------|
| NOIR BM993750 |



BLOUSON ROBUSTE À CONDENSATEUR

- > Coutures étanches, ourlet élastique et poignets ajustables
- > Capuche dissimulée réglable
- > Nombreuses poches : sur les manches, pour téléphone portable, sur la poitrine, 2 inférieures, intérieur

 Extérieur: polyester. Doublure : taffetas de polyester sur le corps et en canevas doux dans le col et la mentonnière.

| TAILLE | S | M | L |
|--------|----------|----------|----------|
| NOIR | BM993876 | BM993877 | BM993878 |
| TAILLE | XL | XXL | XXL |
| NOIR | BM993879 | BM993880 | BM993881 |



T-SHIRT NOIR

 100% Coton

| TAILLE | S | M | L |
|--------|----------|----------|----------|
| NOIR | BM993732 | BM993733 | BM993734 |
| TAILLE | XL | XXL | |
| NOIR | BM993735 | BM993736 | |



CHAUSSETTE

- > Talon et orteil haute densité
- > Points d'alignement

 75% coton, 21% polyamide, 4% d'élasthanne

| RÉFÉRENCE |
|-----------|
| BM992401 |

PRODUITS **CAT**



DOUDOUNE IMPERMÉABLE

- > Doudoune imperméable de première qualité
- > Doublure isolée pour un maintien au chaud
- > Capuche ajustable avec cordons élastiques
- > Manches contrastées réfléchissantes

 100% Nylon Ripstop/ Water Resistant / Quilted Insulated lining / Contrast Sleeve

| TAILLE | S | M | L |
|--------|----------|----------|----------|
| NOIR | BM993706 | BM993707 | BM993708 |
| TAILLE | XL | XXL | XXXL |
| NOIR | BM993709 | BM993710 | BM993711 |



VESTE SOFTSHELL GRISE

- > Veste softshell coupe-vent et imperméable
- > Maintien au chaud optimal
- > Dispose de 2 poches avant avec fermeture Éclair®
- > Idéale sur les chantiers et pour toutes activités en extérieur

 92% polyester / 8% elastane / Micro doublure en laine

| TAILLE | S | M | L |
|--------|----------|----------|----------|
| NOIR | BM993712 | BM993713 | BM993714 |
| TAILLE | XL | XXL | |
| NOIR | BM993715 | BM993716 | |



VESTE REMBOURRÉE

- > Très bon apport de chaleur
- > Style moderne décontracté

 Tissu extérieur : 100 % nylon / Rembourrage : 100 % polyester / Doublure : 100 % nylon

| TAILLE | S | M | L |
|--------|----------|----------|----------|
| NOIR | BM993722 | BM993723 | BM993724 |
| TAILLE | XL | XXL | |
| NOIR | BM993725 | BM993726 | |

PRODUITS **CAT**



GENOUILÈRE

- > Compatible avec tous les pantalons CAT® possédant une ouverture pour genouillère.

RÉFÉRENCE
BM993749

Aucune gêne durant la marche !



PANTALON NOIR

- > Nombreuses poches fonctionnelles : poche pour téléphone portable avec un crochet et une boucle de fermeture
- > Coutures renforcées sur les côtés
- > Boucles de ceinture extra large

| TAILLE | US 30 / FR 40 | US 32 / FR 42 |
|--------|---------------|---------------|
| NOIR | BM993742 | BM993743 |

| TAILLE | US 34 / FR 44 | US 36 / FR 46 |
|--------|---------------|---------------|
| NOIR | BM993744 | BM993745 |

| TAILLE | US 38 / FR 48 | US 40 / FR 50 |
|--------|---------------|---------------|
| NOIR | BM993746 | BM993747 |



CHAUSSURES MONTANTES DE SÉCURITÉ HOLTON

- > Construction trépointe Goodyear de grande longévité
- > Tige cuir pleine fleur avec col matelassé
- > Coque interne en acier
- > Semelle intérieure antibactérienne Poliyou®
- > Doublure Taibrelle® pour éliminer l'humidité.
- > Rivets aux points de force
- > Cèllets antioxydants
- > Semelle extérieure antistatique et cuir hydrofuge

 Normalisation EN 345-1 S3 - HRO

| | | | | | | |
|--------|----------|----------|----------|----------|----------|----------|
| TAILLE | 40 | 41 | 42 | 43 | 44 | 45 |
| MARRON | BM992344 | BM992345 | BM992346 | BM992347 | BM992348 | BM992349 |
| TAILLE | 40 | 41 | 42 | 43 | 44 | 45 |
| NOIRE | BM992350 | BM992351 | BM992352 | BM992353 | BM992354 | BM992355 |

POLIYOU®

Cette mousse à alvéoles ouvertes est brevetée et permet d'améliorer l'élimination de la transpiration à la surface de la peau grâce à sa capacité d'aération et d'absorption, de contrôler les odeurs grâce à l'élimination des moisissures et des bactéries et de conserver l'intégrité des bandages en limitant la déformation rémanente à la compression.

TAIBRELLE®

Taibrelle, il est un tissu non tissé fondu par chaleur et employé comme doublure de chaussure : respirable, imperméable, écologique, ignifuge, antirides, indéchirable, anti UV, coupe-vent, anti-pression hydraulique...



PREMIERS SECOURS

PROTECTION DE LA TÊTE



POCHETTE DE SECOURS POUR CABINE D'ENGIN

- > 1 couverture de survie
- > 2 clips de fixation pour bande
- > 10 pansements adhésifs assortis
- > 1 paire de gants vinyle
- > 1 pansement compressif stérile PM
- > 4 compresses désinfectantes
- > 1 paire de ciseaux
- > 1 bande extensible 3mx5cm
- > 1 pince à échardes en métal
- > 1 bande extensible 3mx7cm
- > 1 rouleau de sparadrap en 5m
- > 5 compresses stériles 20x20cm

RÉFÉRENCE
BM993501



TROUSSE DE SECOURS SPÉCIALE BTP POUR UNE ÉQUIPE DE 5 PERSONNES

- > 1 couverture de survie
- > 2 unidoses pour lavage oculaire
- > 10 compresses stériles 5x5cm
- > 20 pansements adhésifs assortis
- > 2 bandes extensibles 3mx7cm
- > 2 paires de gants vinyle
- > 1 pansement compressif stérile PM
- > 1 pince à échardes
- > 1 pansement compressif stérile GM
- > 1 doigtier en cuir
- > 1 rouleau de sparadrap 5m
- > 1 paire de ciseaux
- > 5 compresses au calendula
- > 12 épingles de sûreté
- > 5 compresses à la Chlorhexidine
- > 1 guide de premiers secours

RÉFÉRENCE
BM993502

TROUSSE DE SECOURS SPÉCIALE BTP POUR UNE ÉQUIPE DE 5 À 10 PERSONNES

- > 3 paires de gants vinyle
- > 1 pansement compressif stérile petit modèle
- > 1 pince à échardes
- > 1 pansement compressif stérile grand modèle
- > 1 paire de ciseaux 10cm
- > 1 vaporisateur 50ml de Chlorhexidine
- > 12 épingles de sûreté
- > 5 compresses anti-coups
- > 1 guide de premiers secours
- > 1 couverture de survie
- > 5 unidoses pour lavages oculaires
- > 1 écran facial de bouche à bouche
- > 20 pansements adhésifs assortis
- > 1 écharpe triangulaire
- > 1 doigtier en cuir
- > 10 compresses stériles 5x5cm
- > 1 rouleau de sparadrap en 5m
- > 3 bandes extensibles 3mx7cm

RÉFÉRENCE
BM993503



KIT OCULAIRE PORTABLE

- > 1 lave œil 200ml de solution ophtalmique
- > 1 pochette de rangement avec passant ceinture

Correspond à notre liquide ophtalmique naturel
Action rapide, simple d'utilisation, léger et peu encombrant

RÉFÉRENCE
BM993504



CASQUE DE SÉCURITÉ

- > Serre-nuque à crémaillère permettant un réglage facile de 53cm à 66cm
- > Confortable, léger, résistant et doté d'une très bonne stabilité grâce à ses 8 points de fixation
- > Mousse à l'arrière du serre-tête pour plus de confort et bande de textile à l'avant pour la transpiration
- > Compatible avec de nombreux accessoires : protecteur contre le bruit, visières...

EN397 : 2012 +A1 (2012)
Casques de protection pour l'industrie

TAILLE UNIQUE
JAUNE BM992740
BLANC BM992741



ANTI BRUIT POUR CASQUE 26 dB

- > Coussinets souples et confortables
- > Parfaite étanchéité sur les contours de l'oreille pour une excellente protection du bruit

EN 352-3 2001

TAILLE UNIQUE
NOIRE BM993294

RETROUVEZ LES PROTECTIONS
DES OREILLES PAGE 24



CASQUE DE SÉCURITÉ + LUNETTE

- > Protection contre ultra-violet
- > Permet le port de lunettes correctrices
- > Aérations réglables
- > Bandeau de tour de tête amovible et réglable de 53 à 63 cm
- > IRIS avec calotte en polyamide, coiffe en polyéthylène basse densité

Certifié ISO9002
EN166 et EN170

Deux en un !

TAILLE UNIQUE
BLANC BM992744



JUGULAIRE

TAILLE UNIQUE
NOIRE BM992742

RETROUVEZ LES PROTECTIONS
DES YEUX PAGE 25

CASQUETTE DE PROTECTION

- > Protège contre lacération et blessures superficielles causé par les heurts d'objets durs et immobiles
- > Aérations sur les côtés avec tissage ajouré
- > Système de réglage à l'arrière
- > Léger et pratique avec mousse de confort

Calotte en ABS recouverte
d'une toile tissée EN812 (2012)

TAILLE UNIQUE
BLEUE BM992745

Attention !
Cette casquette ne doit en aucun cas
se substituer à l'utilisation d'un
casque de chantier



CASQUES ANTI BRUIT

- > Coquilles résistantes aux impacts accidentels
- > Larges coquilles permettant une grande performance à un haut niveau de bruit

- > Protection anti-bruit **27dB**
- > Convient pour des travaux de menuiserie ou dans un environnement avec de l'air comprimé

RÉFÉRENCE
BM993435

- > Protection anti-bruit **30dB**
- > Convient pour des travaux de disquuse électrique, aéroport, soudure, scie électrique, chantier

RÉFÉRENCE
BM993436

PROTECTION DES OREILLES



PROTECTION AUDITIVE SUR MESURE

- > Protection jusqu'à **28dB**
- > Confortables et parfaitement ajustés grâce à une réplique des empreintes d'oreilles
- > Permet de communiquer et d'entendre les signaux d'alerte sans leur retrait
- > Entretien facile

EN458 : 2005

RÉFÉRENCE
BM993593



KIT D'ENTRETIEN

- > 1 paquet de 10 lingettes microfibrées
- > 1 spray nettoyant
- > 1 spray "Cleanil Ear"
- > 1 outil de nettoyage
- > 1 support de sensibilisation
- > 1 crédit CAPA
- > 1 pince de séchage

RÉFÉRENCE
BM993594

BOUCHONS OREILLE 34dB

BOÎTE 10 PAIRES
BM992689



PROTECTEUR AUDITIFS

RÉFÉRENCE
BM992209

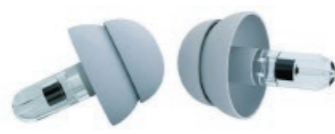

ARCEAU ANTIBRUIT 21dB

RÉFÉRENCE
BM992688



200 BOUCHONS OREILLE CORDON 27dB

BOÎTE DE 200
BM993332



PROTECTION DES YEUX

LUNETTES EVALIT

- > Protection anti-UV, anti-rayures et anti-buée
- > Branches aérées
- > Ultra-légères (23g) et très confortables

EN170 : 2002

TAILLE UNIQUE
BM992668

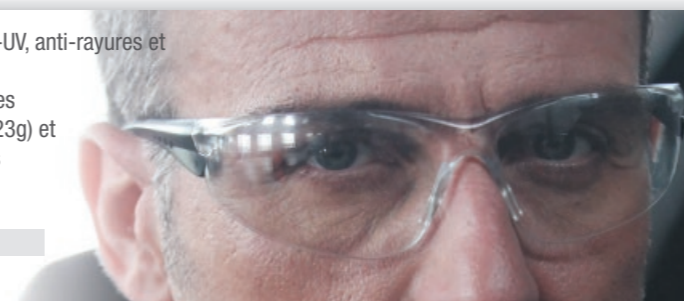

LUNETTES EVALORA

- > Protection contre le soleil pour un usage industriel
- > Protection anti-UV, anti-rayures et anti-buée
- > Branches perforées pour accès cordon
- > Pont de nez avec insert anti-glisse
- > Ultra-légère (22g)

EN172 : 1994/A1 : 2000/A2 : 2001

TAILLE UNIQUE
BM992669



LUNETTES EVALOR

- > Protection anti-UV, anti-rayures et anti-buée
- > Branches perforées pour accès cordon
- > Pont de nez avec insert anti-glisse
- > Ultra-légère (22g)

EN170 : 2002

TAILLE UNIQUE
BM992670



SURLUNETTES EVASTAR

- > Protection anti-UV
- > Branches perforées pour accès cordelette
- > Permet le port de lunettes correctrices

EN170 : 2002

TAILLE UNIQUE
BM992672



VISIÈRE DE PROTECTION

- > Mousse anti-transpiration en P.V.C
- > Serre-tête ajustable
- > Visière changeable

TAILLE UNIQUE
BM992677



ÉCRAN DE PROTECTION

RÉFÉRENCE
BM993335

DISTRIBUTEUR DE 100 LINGETTES

- > Pré-humidifiées
- > Pour plastique, verre ou polycarbonate
- > Anti-buée, anti-statique et anti-traces

RÉFÉRENCE
BM993111

MASQUE EVACANA

- > Traitement anti-buée
- > Large bande élastique facilement réglable
- > Permet le port de la plupart des lunettes correctrices

TAILLE UNIQUE
BM992674



ÉTUI LUNETTES

RÉFÉRENCE
BM992678



CORDON LUNETTES

RÉFÉRENCE
BM992679



LUNETTES EVAMOUSSE

- > Mousse absorbant la sueur, protégeant des poussières et d'autres particules
- > Traitement anti-rayures, anti-reflet, anti-buée et anti-UV
- > Oculaire pivotant pour un ajustement idéal

EN170 : 2002

TAILLE UNIQUE
BM992671



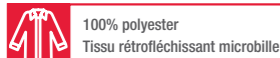

MASQUE AVEC SOUPAPE

- > Plus facile pour respirer et plus confortable
- > Pince nez métallique ajustable
- > Coussinet nasal en mousse
- > Elastique de fixation sans latex
- > Valve d'expiration
- > Boite de 10

FFP1 FFP2
BM992683 BM992684



KIT PROTECTION AMIANTE

- > Combinaison type 5, 6, taille XL avec coutures étanches grâce à une bande thermocollée
- > Lunette-masque avec lanière élastique réglable (400mm)
- > Gant taille 10, permettant une meilleure préhension grâce à sa paume et ses doigts gaufrés
- > Masque pliable conforme à l'essai de colmatage, utilisant de la dolomie pour moins de résistance respiratoire et plus de confort pour l'utilisateur
- > 1 rouleau ruban adhésif 5cmx33m
- > 1 sac à déchets avec marquage amiante 90x110cm
- > Paire de surbottes

Combinaison: EN1073-2: 2002, EN13034: 2005 + A1: 2009 - Gant: EN388: 2003 et EN374: 2003 Type 6 (usage limité) - EN13982-1: 2004 + A1: 2010 - Lunette: EN166: 2001 (BT, 4 et 9, classe optique 1) - Masque: EN149: 2001 + A1: 2009 FFP3 NR D

RÉFÉRENCE
BM992612



+ FILTRE A2PSL

RÉFÉRENCE
BM993589

KIT VENTILATION CONSTRUCTEUR

- > Casque avec visière étanche assurant une protection respiratoire et de la tête contre les risques de chute
- > Batterie avec 8 heures d'autonomie
- > Compatible avec le filtre A2PSL qui offre un facteur de protection assigné de 20 x la valeur limite d'exposition pour les vapeurs organiques et gaz, poussières très fines, fibres, fumées et brouillards

Respirateur : EN 12941: 1999
 Casque : EN 397: 1995

RÉFÉRENCE
BM993432

Le marquage ffp garantit une protection contre les aérosols solides et liquides (poussières fines, fibres, fumées et vapeurs) de faible à haute toxicité, dans un cas de concentration allant jusqu'à la valeur limite d'exposition indiquée

| | EXEMPLES DE PROTECTIONS | EXEMPLES DE SECTEURS |
|-----------------------|--|---|
| FFP1 : 4 FOIS VLE | Faible : Coton, farine, cellulose, ciment, huiles végétales et minérales, bois tendres, pollens... | Construction, artisanat, industrie textile et agroalimentaire, bricolage... |
| FFP2 : 10 FOIS VLE | Moyenne : Laine de verre, poussières de béton, de ciment et de plâtre, champignons, virus (SRAS, grippe aviaire), bactéries (tuberculose)... | Construction, bâtiment, artisanat, industrie automobile, industrie de la santé... |
| FFP3 : 20 FOIS VLE | Haute : Laine de verre et de roche, plomb, chrome, bois tendres, fumées métalliques, bactéries (légiellonose)... | Industrie, BTP, filières du bois, métallurgie, santé... |

PROTECTION DU NEZ

MASQUE AVEC SOUPAPE FFP3

- > Sans agrafe : permet d'éviter les irritations de la peau
- > Réglage de l'élastique novateur
- > Absence de pince-nez métallique pour davantage de confort et d'étanchéité
- > Boite de 10

Non-tissé polypropylène

EN149: 2001 +A1: 2009: Demi masque filtrant contre les particules

FFP3
BM992685



MASQUE RESPIRATOIRE COMPLET

- > Visière panoramique anti-rayure et anti-buée
- > Epouse la forme du visage pour un maintien total
- > Valve en nylon réduisant la chaleur et l'accumulation d'humidité
- > Entièrement réglable grâce 5 points d'ajustement

Inflammabilité: EN136 - EN141
 Visière: EN136

RÉFÉRENCE
BM993433



+ PAIRE DE CARTOUCHES FFP3

RÉFÉRENCE
BM993590

LUNETTE MASQUE RESPIRATOIRE

- > Support du masque et lunette nettoyable
- > Lunette offrant une protection pendant 3 ans en circonstance normale

Monture de la lunette PVC
 Visière polycarbonate
 Support du filtre polyéthylène

EN166:2001: Protection des yeux classe 1

RÉFÉRENCE
BM993437

+ BOITE DE 10 MASQUES FFP3

RÉFÉRENCE
BM993438



PROTECTION DU CORPS

COMBINAISON PROTECTION

- > Protection contre les particules solides : EN13982-1 : 2004
- > Protection contre certains produits chimiques liquides: EN13034 : 2005 + A1/2009
- > Protection contre les agents infectieux : EN14126 : 2003/AC:2004
- > Protection contre les particules radioactive : EN1073-2 : 2002
- > Tissu respirant, anti-bactérien et électrostatique (EN1149-5 : 2008)
- > Bonne aisance dans les mouvements de l'utilisateur avec capuche trois pièces

Tissu souple laminé en polypropylène + film microporeux avec enduit

| TAILLE | L | XL | XXL | XXXL |
|--------|-----------------|-----------------|-----------------|-----------------|
| BLANC | BM992747 | BM992748 | BM992749 | BM993331 |

Attention !
 L'exposition à certains produits chimiques fortement concentrés peut nécessiter des tissus procurant une plus forte protection ou des vêtements construits différemment



VESTE DE TRAVAIL

- > Nombreuses poches fonctionnelles : poche portefeuille, téléphone et anneau porte-clés
- > Manches ajustables par bande auto agrippante

Polyester/coton (65/35%)

| TAILLE | S | M | L | XL | XXL | XXXL |
|--------|-----------------|-----------------|-----------------|-----------------|-----------------|-----------------|
| | BM993279 | BM993280 | BM993281 | BM993282 | BM993283 | BM993284 |



PANTALON DE TRAVAIL

- > Nombreuses poches fonctionnelles : poche, téléphone, mètre
- > Emplacements pour genouillères
- > Passant pour ceinture

Polyester/coton (65/35%)

| TAILLE | S | M | L | XL | XXL | XXXL |
|--------|-----------------|-----------------|-----------------|-----------------|-----------------|-----------------|
| | BM993273 | BM993274 | BM993275 | BM993276 | BM993277 | BM993278 |



JEANS

- > Tissu souple et résistant (13oz)
- > 100% coton denim 13oz

Pour le travail comme pour les loisirs ce jean classique s'adapte à toutes les situations !

| TAILLE | 38 | 40 | 42 | 44 | 46 |
|--------|-----------------|-----------------|-----------------|-----------------|-----------------|
| | BM993285 | BM993286 | BM993287 | BM993288 | BM993289 |

| TAILLE | 48 | 50 | 52 | 54 |
|--------|-----------------|-----------------|-----------------|-----------------|
| | BM993290 | BM993291 | BM993292 | BM993293 |



COMBINAISON DE TRAVAIL

- > Nombreuses poches fonctionnelles : poche portefeuille, vis écrous, mètres et emplacements pour crayons
- > Manches et bas des jambes ajustables par bande auto-agrippante
- > Serrage élastique à la taille

Polyester/coton (65/35%)

| TAILLE | S | M | L |
|--------|-----------------|-----------------|-----------------|
| | BM993267 | BM993268 | BM993269 |
| TAILLE | XL | XXL | XXXL |
| | BM993270 | BM993271 | BM993272 |



T-SHIRT TRAVAIL

- > Confort, souplesse, fraîcheur et respirabilité
- > Très léger à porter grâce à son tricotage à œil
- > Entretien facile

100% polyester Cooldry®

| TAILLE | S | M | L |
|--------|-----------------|-----------------|-----------------|
| | BM993313 | BM993314 | BM993315 |
| TAILLE | XL | XXL | |
| | BM993316 | BM993317 | |

PROTECTION DES MAINS

PROTECTION DES MAINS

EN388: 2003
Risques mécaniques intermédiaires

POUR SE PROTÉGER

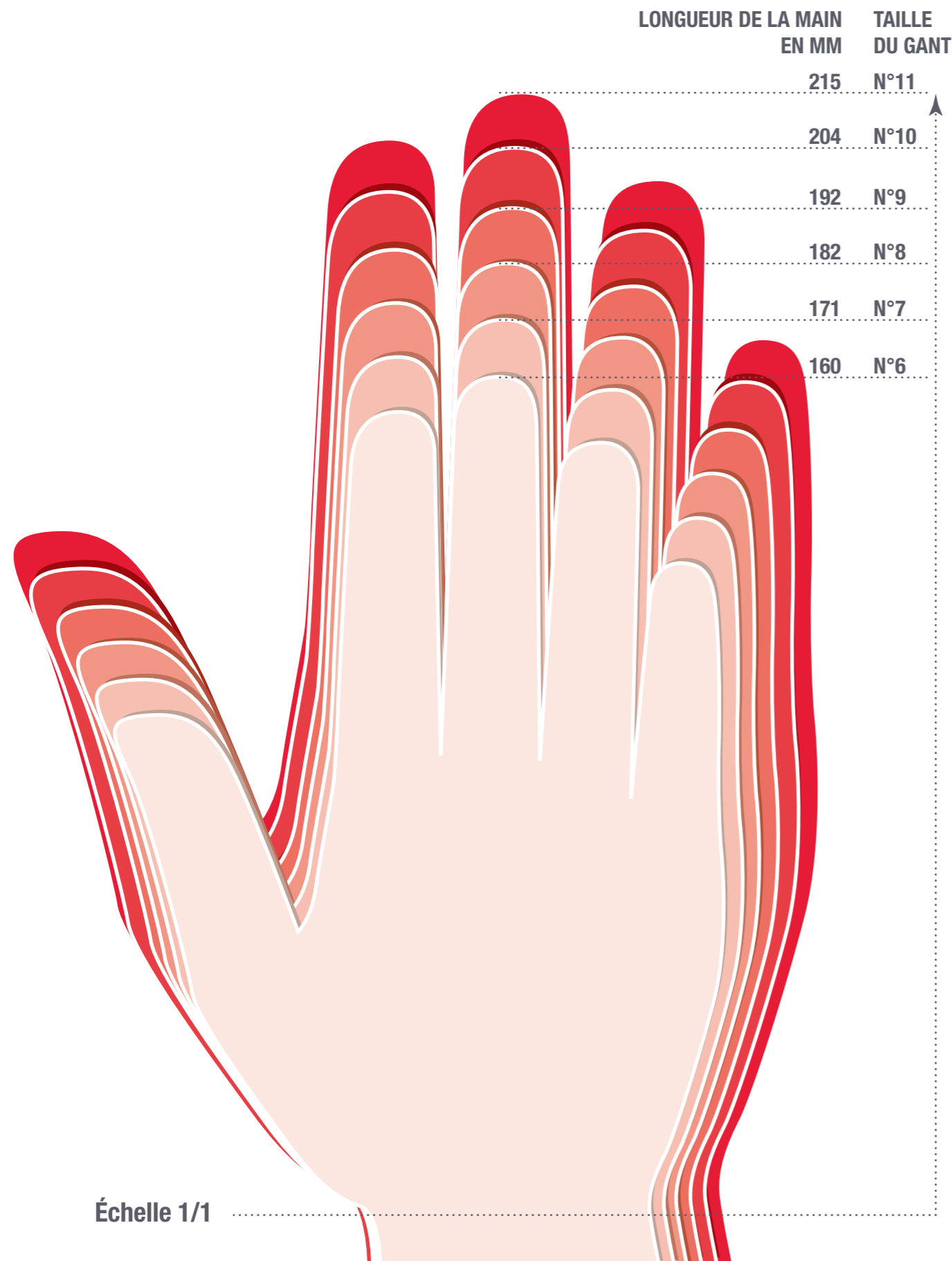

PROTECTION CONTRE LES COUPURES



GANT ANTI-COUPURE NIVEAU 4

- > Gant souple sans couture avec traitement anti-bactériologique, protégeant contre : coupure, abrasion, déchirure, huile et graisse
- > Sans DMF ni silicone, adapté à : industrie automobile, manutention d'objets coupants/tranchants, vitrerie, miroiterie ou verrerie

Taille 7 : BM992695 Taille 8 : BM992696 Taille 9 : BM992697 Taille 10 : BM992698



GANT ANTI-COUPURE NIVEAU 5

- > Gant sans couture en fibres haute ténacité HDPE, résistant aux : abrasions, coupures par tranchage, déchirures et perforations
- > Adapté aux travaux nécessitant adhérence et préhension : assemblage automobile, prise de câbles, carrelage, céramique ou tôle

Taille 7 : BM992690 Taille 8 : BM992691 Taille 9 : BM992692 Taille 10 : BM992693 Taille 11 : BM992694

PROTECTION POUR LA MANUTENTION LÉGÈRE

EN MILIEU SEC



GANT MANUTENTION CUIR

- > Cuir fleur de bovin, matière appréciée notamment pour sa bonne respirabilité, sa souplesse, son confort et sa grande résistance
- > Parfaitement adapté aux travaux intermédiaires : transport, logistique, déménagement ou entretien des espaces verts

Taille 8 : BM992714 Taille 9 : BM992715 Taille 10 : BM992716 Taille 11 : BM992717



GANT MANUTENTION FIN

- > Gant souple sans couture, en polyamide, n'absorbant que peu d'eau, résistant aux abrasions, moisissures et champignons
- > Adapté aux manipulations nécessitant un excellent toucher : photographie, orfèvrerie, industrie électronique ou laboratoire

Taille 7 : BM992700 Taille 8 : BM992701 Taille 9 : BM992702 Taille 10 : BM992703 Taille 11 : BM992704



GANT HAUTE VISIBILITÉ

- > Gant sans couture doté d'une protection antidérapante en latex sur la paume pour une meilleure prise en main des objets
- > Adapté aux travaux nécessitant dextérité : conduite d'engins, métiers du bâtiment, travaux d'extérieur, jardinage ou plomberie

Taille 8 : BM992719 Taille 9 : BM992720 Taille 10 : BM992721

EN MILIEU HUMIDE



GANT TRAVAUX FINS

- > Gant sans couture très résistant à l'abrasion, doté d'une enduction en nitrile protégeant des huiles et des graisses
- > Adapté aux travaux nécessitant dextérité et résistance : industrie automobile, mécanique de précision ou maintenance industrielle

Taille 7 : BM992705 Taille 8 : BM992706 Taille 9 : BM992707 Taille 10 : BM992708



GANT TRAVAUX FINS PEU ABSORBANTS

- > Gant sans couture n'absorbant que peu d'eau, avec revêtement évacuant l'excès de fluides et protégeant des huiles et graisses
- > Résistant aux abrasions, moisissures et champignons, adapté aux usages suivants : réparation de pièces mécaniques ou entretien

Taille 8 : BM993338 Taille 9 : BM993339 Taille 10 : BM993340 Taille 11 : BM993341



GANT DE MANUTENTION LÉGÈRE

- > Particulièrement adapté pour tous les principaux travaux fins en milieu humide, nécessitant une très bonne dextérité
- > Protection contre les risques mécaniques et en particulier l'abrasion : entretien et réparation mécaniques

Taille 8 : BM993718 Taille 9 : BM993719 Taille 10 : BM993720 Taille 11 : BM993721

PROTECTION CONTRE LES PRODUITS CHIMIQUES



GANT LAVAGE ÉTANCHE

- > Gant en nitrile protégeant des risques chimiques (EN374: 2003), thermiques (EN407: 2004), bactériologiques et du froid (EN511:2006)
- > Adapté aux usages suivants : entretien de chaudières ou d'entrepôts frigorifiques, manipulation de liquides à basse température

Taille 9 : BM993336 Taille 10 : BM993337



GANT MÉNAGER

- > Gant en latex avec traitement anti-bactériologique évitant moisissures et champignons pour du nettoyage ou du jardinage léger
- > Protège des risques chimiques (EN374:2003) et de la contamination radioactive (EN421: 1994), ne pas utiliser contre la paraffine

Taille 7 : BM992736 Taille 8 : BM992737 Taille 9 : BM992738 Taille 10 : BM992739



GANT HYDROCARBURE

- > Gant de protection chimique (EN374: 2003) en PVC doté d'un traitement anti-bactériologique et enduction en interlock
- > Adapté à l'industrie chimique : acide, hydrocarbure, graisse, huile, produit moyennement agressif ou pétrochimie

Taille unique : BM992735

PROTECTION CONTRE LES BACTÉRIES

(La norme EN388: 2003 ne s'applique pas à cette catégorie)



GANT LATEX

- > Boîte de 100 gants résistants aux déchirures, offrant un excellent toucher avec bords roulés pour éviter les écoulements de liquide
- > Adapté pour une protection bactériologique faible : entretien ménager, hôpitaux, soins capillaires ou industrie pharmaceutique

Taille 9 : BM992731 Taille 10 : BM992732



GANT NITRILE

- > Boîte de 100 gants imperméables protégeant contre : huile, graisse et risques chimiques/micro-organiques : EN374-2: 2003
- > Adapté pour une protection bactériologique moyenne : laboratoire, industrie pharmaceutique ou assemblage de petites pièces

Taille 7/8 : BM992886 Taille 8/9 : BM992733 Taille 9/10 : BM992734



GANT NITRILE NOIR

- > Boîte de 100 gants longs (+5 cm) imperméables protégeant de l'huile, graisse et risques chimiques/micro-organiques : EN374-1: 2003
- > Adapté pour une protection bactériologique moyenne : industrie de l'imprimerie, hôpitaux, laboratoires ou ateliers de peinture

Taille 8/9 : BM993219 Taille 9/10 : BM993226

PROTECTION DES PIEDS

Ces modèles de chaussures répondent à la norme ISO 20345, gage d'innocuité, de confort et de solidité. Elles sont également résistantes à l'écrasement (chocs de 200J), et ont des propriétés antistatiques. Les semelles sont conçues pour résister aux perforations. Les tiges résistent à la pénétration et à l'absorption de l'eau. Le marquage WRC garantit une prévention contre le risque de glissement sur des carreaux en céramique recouverts d'une solution de sulfate de Lauryl et sur ceux en acier recouverts de glycérol.

SEMELLE MILENIUM

- > Bride de maintien élastique
- > Languette de protection intégrée
- > Hygiénique : lavable à l'eau et imputrescible
- > Embout acier

| | |
|--------|-----------|
| TAILLE | S (35-39) |
| | BM992843 |
| TAILLE | M (40-44) |
| | BM992844 |
| TAILLE | L (45-48) |
| | BM992845 |



BOTTE UNITAN S3

- > Isolante du froid et du chaud : marquage HI et CI
- > Cuir gras hydrofuge
- > Absorbant de choc au talon
- > Semelle polyuréthane antiperforation et adhérente
- > Renfort de protection
- > Crampons de 5 mm



| | | | | |
|--------|----------|----------|----------|----------|
| TAILLE | 40 | 41 | 42 | 43 |
| | BM992829 | BM992830 | BM992831 | BM992832 |
| TAILLE | 44 | 45 | 46 | |
| | BM992833 | BM992834 | BM992835 | |

CHAUSSETTES ÉTÉ

- > Surface intérieure en bouclette pour plus de confort
- > Renforcée sur le haut du talon
- > Bon soutien du métatarse

coton (67%), Polyester (15%), Polyamide (18%)



| | | | |
|--------|----------|----------|----------|
| TAILLE | 39/41 | 42/44 | 45/47 |
| | BM993327 | BM993328 | BM993329 |

FOOT CARE 100ML

- > Parfait pour chaussures occlusives
- > Propriété déodorante et protectrice
- > Améliore la prévention des mycoses
- > Contient un agent dermoprotecteur
- > Raffermissment de la couche cornée
- > Préviend du ramollissement cutané
- > N'obstrue pas les pores cutanés
- > Respecte la physiologie de la peau
- > À base d'huiles essentielles
- > Contient de l'alcool
- > 100ml

RÉFÉRENCE
BM991711



PAIRE DE LACET

- > Longueur : 130 cm
- > Diamètre : 0,5 cm
- > Matière : polyester

RÉFÉRENCE
BM993569



RETROUVEZ LES LOTIONS
POUR LES MAINS PAGE 88

PROTECTION DES PIEDS

TOUTES LES CHAUSSURES PRÉSENTÉES POSSÈDENT UN EMBOUT RÉSISTANT À 200 JOULES

CHAUSSURE JALTAÏ / JALREI

- > Crampons indépendants pour plus de stabilité
- > Semelle quadrillée pour faciliter la marche
- > Non conductrice du chaud et du froid

- > Stries d'adhérence
- > Légère : sans métal



Semelle : Polyuréthane et thermoplastic polyurethane / Extérieur : Cuir pull-up hydrofuge / Doublure : Tissu tri-dimensionnel

CHAUSSURE JALTAÏ

| | | | | |
|--------|----------|----------|----------|----------|
| TAILLE | 40 | 41 | 42 | 43 |
| | BM993364 | BM993365 | BM993366 | BM993367 |
| TAILLE | 44 | 45 | 46 | 47 |
| | BM993368 | BM993369 | BM993370 | BM993371 |

CHAUSSURE JALREI

| | | | | |
|--------|----------|----------|----------|----------|
| TAILLE | 38 | 39 | 40 | 41 |
| | BM993352 | BM993353 | BM993354 | BM993355 |
| TAILLE | 42 | 43 | 44 | 45 |
| | BM993356 | BM993357 | BM993358 | BM993359 |
| TAILLE | 46 | 47 | | |
| | BM993360 | BM993361 | | |



CHAUSSURE MASTER OUTDRY

- > Résistante aux huiles et aux hydrocarbures
- > Isolante de froid : marquage CI
- > Imperméable : marquage WR
- > Isolante de la chaleur : marquage HI
- > Facile à chausser grâce à sa fermeture latérale

Semelle : Polyuréthane double densité
Extérieur : Cuir plein fleur hydrofuge
Doublure : Toile sanitizée noire

| | | | | |
|--------|----------|----------|----------|----------|
| TAILLE | 39 | 40 | 41 | 42 |
| | BM993412 | BM993413 | BM993414 | BM993415 |
| TAILLE | 43 | 44 | 45 | 46 |
| | BM993416 | BM993417 | BM993418 | BM993419 |
| TAILLE | 47 | | | |
| | BM993420 | | | |

CHAUSSURE JALFIR

- > Protection des malléoles : marquage AN
- Résistante aux huiles et aux hydrocarbures
- > Isolante du froid : marquage CI
- > Crampons profonds (6,5mm) et auto-nettoyants
- > Semelle avec renfort anti-torsion
- > Légère et amagnétique : sans métal

Semelle : Polyuréthane double densité
Extérieur : Cuir plein fleur hydrofuge
Doublure : Tissu tri-dimensionnel

| | | | | |
|--------|----------|----------|----------|----------|
| TAILLE | 38 | 39 | 40 | 41 |
| | BM993382 | BM993383 | BM993384 | BM993385 |
| TAILLE | 42 | 43 | 44 | 45 |
| | BM993386 | BM993387 | BM993388 | BM993389 |
| TAILLE | 46 | 47 | | |
| | BM993390 | BM993391 | | |

CHAUSSURE JALSPRING

- > Dôté d'une technologie anti-fatigue
- > Bonne résistance chimique
- > Performances dynamiques en 3 phases :
Absorption des chocs / Accumulation de l'énergie / Restitution dynamique

Semelle : Polyuréthane mono densité
Extérieur : Cuir plein fleur hydrofuge
Doublure : Tissu tri-dimensionnel

| | | | | | | | | | | |
|--------|----------|----------|----------|----------|----------|----------|----------|----------|----------|----------|
| TAILLE | 38 | 39 | 40 | 41 | 42 | 43 | 44 | 45 | 46 | 47 |
| | BM993342 | BM993343 | BM993344 | BM993345 | BM993346 | BM993347 | BM993348 | BM993349 | BM993350 | BM993351 |



CHAUSSURE JALTEX

- > Excellente imperméabilité : marquage WR
- > Résistante aux huiles et aux hydrocarbures
- > Evacuation de la sudation bien au dessus des exigences normatives
- > Isolante du froid : marquage CI
- > Crampons profonds (6,5mm) et auto-nettoyants
- > Semelle avec renfort anti-torsion
- > Légère et amagnétique : sans métal

Semelle : Polyuréthane double densité
Extérieur : Cuir plein fleur hydrofuge
Doublure : GORE-TEX

| | | | | |
|--------|----------|----------|----------|----------|
| TAILLE | 38 | 39 | 40 | 41 |
| | BM993372 | BM993373 | BM993374 | BM993375 |
| TAILLE | 42 | 43 | 44 | 45 |
| | BM993376 | BM993377 | BM993378 | BM993379 |
| TAILLE | 46 | 47 | | |
| | BM993380 | BM993381 | | |



CHAUSSURE SKYMASTER

- > Haute respirabilité et séchage rapide
- > Résiste aux huiles et aux hydrocarbures
- > Légère et amagnétique : sans métal
- > Renfort voûte plantaire
- > Structure anatomique

Semelle : Polyuréthane mono densité
Extérieur : Cuir plein fleur hydrofuge
Doublure : Tissu tri-dimensionnel

| | | | | |
|--------|----------|----------|----------|----------|
| TAILLE | 38 | 39 | 40 | 41 |
| | BM993402 | BM993403 | BM993404 | BM993405 |
| TAILLE | 42 | 43 | 44 | 45 |
| | BM993406 | BM993407 | BM993408 | BM993409 |
| TAILLE | 46 | 47 | | |
| | BM993410 | BM993411 | | |

PANNEAUX DE SIGNALISATION, CÔNES ET RUBANS

PVC
Dos adhésif

KG 0,26kg



PANNEAU DÉFENSE DE STATIONNER

RÉFÉRENCE
BM993597



PANNEAU STOP

RÉFÉRENCE
BM993596



PANNEAU INTERDICTION DE FUMER

> 0,14kg
RÉFÉRENCE
BM993595



PANNEAU SENS INTERDIT

RÉFÉRENCE
BM993598

PVC
Dos adhésif

KG 0,26kg



PANNEAU PARKING

RÉFÉRENCE
BM993604



PANNEAU PORT DE CHAUSSURE

RÉFÉRENCE
BM993603



PANNEAU PORT DU CASQUE

RÉFÉRENCE
BM993602



PANNEAU PORT DU CASQUE

RÉFÉRENCE
BM993599



PANNEAU PORT DE GANTS

RÉFÉRENCE
BM993601



PANNEAU PORT DE LUNETTES

RÉFÉRENCE
BM993600

PANNEAUX DE SIGNALISATION, CÔNES ET RUBANS



BANDEAU MAGNETIQUE SERVICE

> 50x15cm
> Visibilité jusqu'à 250 mètres

KG 0,39 kg

RÉFÉRENCE
BM991519



BALICÔNE

RÉFÉRENCE
BM992636



CHAÎNE R/B 25M

RÉFÉRENCE
BM992637



MAILLON ROUGE

RÉFÉRENCE
BM992638



MAILLON BLANC

RÉFÉRENCE
BM992639



CÔNE PVC

| RÉFÉRENCE | 30cm | 50cm | 75cm |
|-----------|----------|----------|----------|
| | BM991773 | BM992342 | BM992343 |



CÔNE PLIABLE 55cm

> 1,3kg
> Lampe clignotante rouge à fixer au sommet

RÉFÉRENCE
BM992175



CÔNE PLIABLE 70cm

> 2,5kg
> Lampe incorporée dans la base du cône

RÉFÉRENCE
BM992174

RUBAN SIGNALISATION

> 100mx5cm

RÉFÉRENCE
BM992161

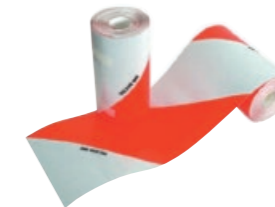
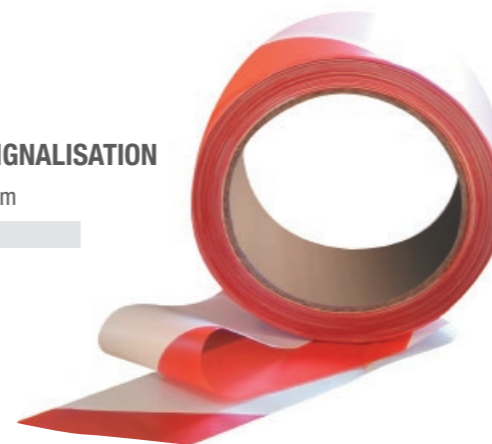

KIT DE 2 ROULEAUX

> 9mx14cm

RÉFÉRENCE
BM993562



Découvrez les collections homme et femme de vêtements CAT® dans la rubrique MY Boutique sur le site bm-cat.com #Cat Addict
Suivez-nous sur Instagram @my.boutique.bm



CAMÉRA / ALARME DE RECUL
 PAGES 36-39



RÉTROVISEURS ET BALAIS D'ESSUIE-GLACE
 PAGE 40



GYROPHARE
 PAGE 42



ÉCLAIRAGE MACHINE
 PAGE 43

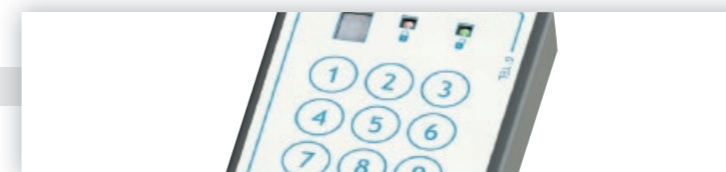

PLAT DE BLINDAGE / ANTI-DÉMARRAGE
 PAGE 45



EXTINCTEUR
 PAGE 46



PROTECTION CABINE
 PAGE 47



CHENILLES
 PAGES 48-51



RADIO
 PAGE 52

CAMÉRA

POURQUOI EST-IL IMPORTANT DE S'ÉQUIPER EN CAMÉRA ?

Les angles morts dus aux dimensions des véhicules utilitaires et des engins sont un facteur important dans les collisions dans tous les secteurs industriels. La position du conducteur, les panneaux de carrosserie, l'absence de vitre arrière et les parois de séparation, tout cela crée d'autres restrictions qui limitent plus encore la visibilité du conducteur et augmentent le risque de collision. Au coût important du dommage des biens et des véhicules, s'ajoute le coût du temps d'immobilisation. La charge financière pour l'entreprise et l'impact psychologique sont bien supérieurs en cas de dommages corporels.

LES AVANTAGES :

- > Moins d'angles morts
- > Moins d'accidents
- > Primes d'assurance moins chères
- > Conforme aux règles sur la santé et la sécurité au travail
- > Compatible avec les enregistreurs embarqués MDR de Brigade
- > Preuves en cas d'accident et de poursuites judiciaires
- > Pas de demandes de dommages-intérêts frauduleuses
- > Tranquillité d'esprit pour les conducteurs, les passagers et les entreprises

Manœuvrez facilement en toute tranquillité !

Caméra de vision arrière

- > L'angle mort à l'arrière pose problèmes sur tous les véhicules
- > 90% des accidents en marche arrière ont lieu HORS route
- > Un quart des accidents mortels sont dus aux marches arrière

Gardez un œil sur tout ce qui se passe devant, derrière ou de côté !

Caméra de vue de l'avant

- > Il y a souvent un angle mort à l'avant dû à la hauteur
- > Pour les poids lourds, la directive 2003/97/CE (Classe VI) sur les angles morts exige une vue de l'avant obligatoire à moins de 30km/h en marche avant

Caméra de vue latérale

- > L'angle mort côté passager est la cause de nombreuses collisions en tournant
- > Les collisions latérales sur les autoroutes sont aussi souvent dues à une mauvaise visibilité

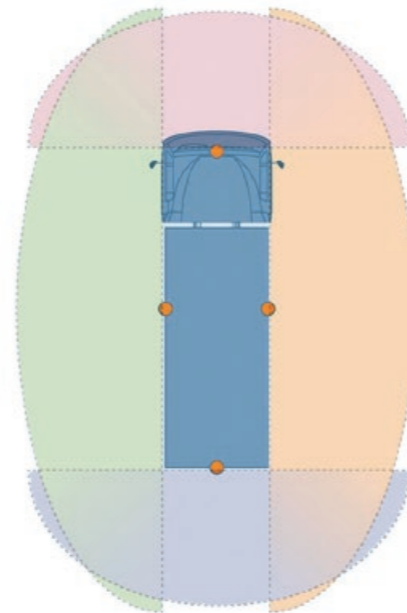

CAMÉRA VISION 360°

- > Ecran 7" à faible réflexion grâce à un revêtement anti-éblouissement
- > Luminosité de l'écran automatique
- > Vues sélectionnables par l'utilisateur
- > Vue circulaire autour du véhicule en une seule image
- > Résolution moniteur : 800x480 caméra : 640x480
- > Angle 185° horizontale et 142° vertical
- > 18 W - 12/24 V DC
- > Puissance sonore du signal 63 DB
- > Connectique IP40, moniteur IP30, caméra IP69
- > Moniteur, adaptateur, un support, un pare-soleil, 4 caméras avec support et fixation, un kit de montage et d'isolation, un câble de sortie vidéo, un ECU avec son boîtier

RÉFÉRENCE
BM993241

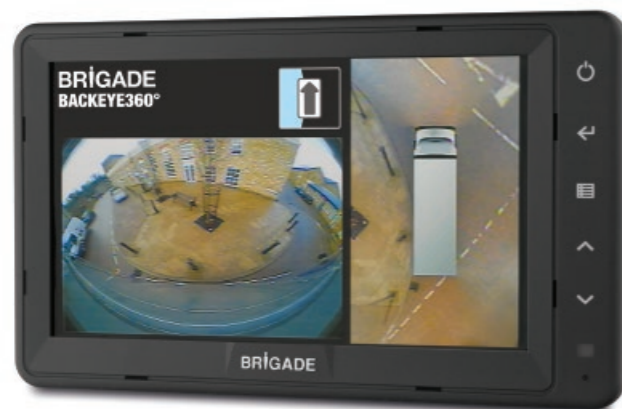

CAMÉRA



CAMÉRA + 15M CABLE

- > Caméra couleur de taille compacte avec optique SONY d'un angle de vision de 120° ajustable, finition noire
- > Résolution 648x488 pixels
- > Aide à la vision nocturne grâce à 18 leds IR
- > Caméra étanche norme IP68 avec microphone intégré
- > Rallonge 15m

RÉFÉRENCE
BM993864

KIT ÉCRAN ET CAMÉRA DE REcul

- > Caméra couleur compacte avec optique SONY
- > Angle de vision de 120°
- > Aide à la vision nocturne grâce à 18 leds IR
- > Caméra étanche norme IP68 avec microphone intégré
- > Résolution 648x488 pixels
- > Moniteur 7" écran couleur 10-32V
- > Résolution 800x480 pixels
- > Visière amovible
- > Touches sensibles
- > 3 entrées caméra
- > Livrés avec 15 mètres de câble et télécommande

RÉFÉRENCE
BM993568



KIT CAMÉRA

- > Caméra couleur, capteur SONY CCD
- > Angle de vision de 150°
- > Aide à la vision nocturne grâce à 18 leds IR
- > Caméra étanche norme IP69K avec microphone intégré
- > Moniteur 7" plat, 12-24V, 800x480 pixels et menu OSD
- > Option affichage barres de guidage sur le canal «Marche arrière»
- > Livrée avec 15 mètres de câble et télécommande

RÉFÉRENCE
BM993572

KIT CAMÉRA

- > Caméra couleur compacte avec optique SONY CCD
- > Angle de vision de 120° ajustable
- > Aide à la vision nocturne grâce à 18 leds IR
- > Caméra étanche norme IP68 avec microphone intégré
- > Résolution 648 x 488 pixels
- > Moniteur 7" écran couleur
- > Possibilité de voir 4 caméras en simultané, 10-32V
- > Visière amovible
- > Touches sensibles
- > 4 entrées caméra
- > Livrée avec 15 mètres de câble et télécommande

RÉFÉRENCE
BM993571



CAMÉRA 1^{ÈRE} MONTE

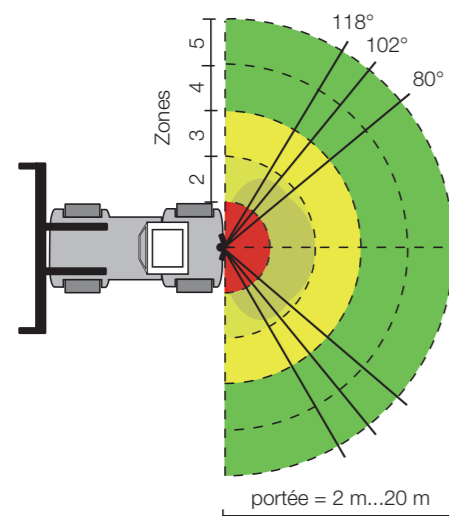

KIT CAMÉRA

- > Moniteur **BM991887**
- > Caméra **BM991892**
- > Câble 21M **BM992865**

RÉFÉRENCE

BM991882



KIT 2 CAMÉRAS

- > Caméra 102° **BM992866**
- > Caméra 80° **BM992867**
- > Switcher **BM991891**
- > Câble 16M **BM991885**
- > Câble 5M **BM991883**

RÉFÉRENCE

BM991890



KIT POUR MAESTRO

- > Caméra **BM991892**
- > Câble 5M **BM991883**
- > Câble multipro **BM993960**

RÉFÉRENCE

BM991888



MONITEUR

- > 188x120x89,6mm
- > Champs de 70° à l'horizontal et 60° à la vertical
- > Consommation max. de 12W, 18/30V
- > Écran 7", 800 par 480 pixels

RÉFÉRENCE

BM991887



MULTIVIEW

- > 135x80x35mm
- > Possibilité de brancher 4 caméras et un moniteur

Étanchéité IP67

RÉFÉRENCE

BM992199

CÂBLE DE CONNEXION SWITCHER

- > Extrémités mâles et femelles 4 broches
- > Température de fonctionnement : - 40°C à 85°C

Étanchéité IP67

RÉFÉRENCE

5M **BM991883**
9M **BM991884**
16M **BM991885**

SWITCHER

- > 134x36,3x18mm
- > Possibilité de brancher 3 caméras et un moniteur
- > 12 V DC

Étanchéité IP54

RÉFÉRENCE

BM991891

CÂBLE DE CONNEXION MONITEUR

- > Extrémités mâles et femelles 4 broches
- > Température de fonctionnement : - 40°C à 85°C

Étanchéité IP68

RÉFÉRENCE

21M **BM992865**

CAMÉRA 12/24V

Étanchéité IP68

RÉFÉRENCE

118° x 89° **BM991892**
102° x 73° **BM992866**
80° x 57° **BM992867**

CÂBLE CONVERTISSEUR

- > Extrémités femelle 4 broches, minuteur et courant 12/24V
- > Température de fonctionnement : -5°C à 80°C

RÉFÉRENCE

2M **BM991893**

ALARME DE REcul

POURQUOI DES ALARMES DE REcul ET D'AVERTISSEMENT ?

L'angle mort arrière est une préoccupation quel que soit le véhicule et les marches arrière sont en cause dans 25% des accidents du travail. Avec 90% des accidents en marche arrière qui ont lieu hors route (baies de chargement, parkings de camions, carrières, entrepôts, etc.), la prévention est une nécessité.

ALARME DE REcul 92DB

- > 127x76x65mm
- > 12 / 24 V
- > Alarme à son blanc, multifréquences
- > Localisable instantanément
- > Son confiné à la zone de danger
- > Élimine les nuisances sonores
- > Émetteur sonore : Haut-parleur

RÉFÉRENCE

BM993234

- > Entraxe fixation : 76mm
- > Alimentation courant : 0,5A maxi
- > Normes et durabilité
- > Résistance aux vibrations : 10G
- > Température de fonctionnement -40 à +85°C
- > Marquage CE
- > Conformité EMC : E SAE J994



ALARME DE REcul 102DB

- > 172x79x95mm
- > 12 / 24 V
- > Alarme à son blanc, multifréquences
- > Localisable instantanément
- > Son confiné à la zone de danger

Étanchéité IP68

RÉFÉRENCE

BM993235

- > Élimine les nuisances
- > Entraxe fixation : 153mm
- > Résistance aux vibrations : 10G
- > Température de fonctionnement -40 à +85°C
- > Conformité EMC : E SAE J994

ALARME DE REcul AUTOMATIQUE 87- 107DB

- > 173x79x95mm
- > 12/ 24 V
- > Auto-ajustement de la pression sonore
- > S'ajuste constamment 5 à 10dB au-dessus du bruit ambiant
- > Alarme à son blanc, multifréquences

Étanchéité IP68

RÉFÉRENCE

BM993236

- > Localisable instantanément
- > Son confiné à la zone de danger
- > Élimine les nuisances sonores
- > Entraxe fixation : 153mm
- > Résistance aux vibrations : 10G
- > Température de fonctionnement : -40 à +85°C
- > Conformité EMC : E SAE J994



RADAR DE DÉTECTION

- > 217x129mm
- > Consommation 8W
- > Câble 9 mètres, boîtier, support, fixation (+ câble USB, CD logiciel pour la version programmable)
- > Écran utilisable en condition de lumière ambiante élevée avec support amovible et réglable de 30° dans toutes les directions

Étanchéité IP69

DETECTE JUSQU'À

3M **BM993237**
4,5M **BM993238**
6M **BM993239**
PROGRAMMABLE DE 3 À 30 M **BM993240**



RADAR DE DÉTECTION PROGRAMMABLE



RÉTROVISEURS ET BALAIS D'ESSUIE-GLACE

RÉTROVISEURS D'ORIGINE CAT®

| MODÈLE | PRÉFIXE | RÉF. | MODÈLE | PRÉFIXE | RÉF. | MODÈLE | PRÉFIXE | RÉF. | MODÈLE | PRÉFIXE | RÉF. |
|--------|---------|---------|--------|---------|---------|--------|---------|----------|--------|---------|---------|
| 914G | 7ZM | 1236620 | 938G | RTB | 1506582 | 980H | MHG | 5P6879 | M316D | D6W | 3330124 |
| 930G | TFW | 1236620 | 908H | LMD | 2019985 | 990 | 7HK | 5P6879 | M315D | W5M | 3330124 |
| M318 | 8AL | 1206954 | 906H | SDH | 2019985 | 988H | BXY | 5P6879 | M318D | D8W | 3330124 |
| M320 | 9PS | 1206954 | 907H | MJF | 2019985 | 972H | A7D | 5P6879 | 938H | JKM | 418135 |
| M315 | 7ML | 1206954 | M322D | P2T | 1707721 | 319D | AYF | 394-9460 | 330 | 2ZM/5YM | 418135 |
| 301.5 | 3YW | 1325166 | M325C | XJA | 1707721 | 320E | DFG | 394-9460 | 322C | BKF/BGR | 418135 |
| 302.5 | 4AZ | 1325166 | M330D | KRE | 1707721 | 329D | YFW | 394-9460 | 325C | DFT | 418135 |
| 306 | MXH | 1325166 | M318D | P9M | 1707721 | 330D | H3D | 394-9460 | 320C | EGL | 418135 |
| 930G | TWR | 1506582 | M315D | W5M | 1707721 | 336D | J6D | 394-9460 | 962G | 6EW | 5P6879 |
| 924G | 6YW | 1506582 | M316C | H2C | 1707721 | 349E | TFG | 394-9460 | 950H | M1G | 5P6879 |

RÉTROVISEURS ADAPTABLES



RÉTROVISEUR TYPE "IVECO"

- > Rétroviseur extérieur grand angle avec glace bombée
- > Fixation universelle, rotule articulée déportée
- > Dimensions : 218x171mm
- > Adaptable sur une tige de Ø 14 à 20mm

RÉFÉRENCE
BM991739



RÉTROVISEUR TYPE "JOHN DEERE"

- > Rétroviseur extérieur avec tête en plastique
- > Fixation sur noyau articulé déporté
- > Dimensions : 295x215mm
- > Adaptable sur une tige de Ø 14 à 30mm

RÉFÉRENCE
BM991818



RÉTROVISEUR TYPE "MERCEDES"

- > Rétroviseur extérieur avec glace bombée
- > Fixation sur fourreau déporté
- > Dimensions : 360x175mm
- > Adaptable sur une tige de Ø 14 à 19mm

RÉFÉRENCE
BM995325



RÉTROVISEUR VISION GRAND ANGLE

- > Rétroviseur intérieur panoramique
- > Résistant aux impacts
- > Miroir plaqué en chrome
- > Dimensions : 240x128mm
- Adaptable sur une tige de Ø 14 à 20mm

RÉFÉRENCE
BM991817

BALAIS D'ESSUIE-GLACE D'ORIGINE CAT®

| MODÈLE | PRÉFIXE | RÉF. | MODÈLE | PRÉFIXE | RÉF. | MODÈLE | PRÉFIXE | RÉF. | MODÈLE | PRÉFIXE | RÉF. |
|--------|---------|--------|--------|---------|---------|--------|---------|---------|--------|---------|---------|
| 950G | 4BS | 6V7419 | 966K | NGX | 6V5851 | 303E | CR7/SMG | 2758631 | 980C | 63X | 2V2248 |
| 962G | 3BS | 6V7419 | 980K | W7K | 6V5851 | 303.5E | RKY/SFH | 2758631 | 301.5 | 3YW | 1466433 |
| 902 | 7ES | 6V7419 | 980K | W7K | 6V5851 | 304D | TYK | 2758631 | 303.5 | DCH | 1466433 |
| 924G | 9SW | 6V7419 | D7E | MDB | 6V5853 | 305E | WDL/XFA | 2758631 | D6T | ZEB | 1466433 |
| 966H | A6G | 6V7419 | D6H | 1YL | 6V5853 | 320D | YDS | 415021 | 993K | Z4D | 1466433 |
| 980G | 2KR/9CM | 6V7419 | 908H | LMD | 6V5853 | 336D | ZML | 415021 | M322D | P2T | 2487990 |
| M315D | K5E | 6V7419 | D8R | 7XM | 6V5853 | 325 | 8JG | 415021 | M315D | K5E | 2487990 |
| M322D | P2T/P3W | 6V7419 | 120H | CAF | 6V5853 | M325B | BGN | 1285040 | 385C | KBC | 2487990 |
| 777F | JRP | 6V7419 | 301.5 | 3YW | 1466433 | D8T | FCT | 1285040 | M330D | KRE | 2487990 |
| D6R | 4MN | 6V5851 | 303.5 | DCH | 6V5853 | D11T | AMA | 1285040 | 323D | CYD/DKW | 2487990 |
| D7R | 3DN | 6V5851 | D6T | ZEB | 6V5853 | 775B | 7XJ | 2V2248 | 325D | SRC/C3N | 2487990 |
| 962H | SSA | 6V5851 | 933K | Z4D | 6V5853 | 966D | 94X | 2V2248 | 330D | THJ/ERN | 2487990 |

BALAIS D'ESSUIE-GLACE ADAPTABLE

RÉTROVISEUR TYPE "JOHN DEERE"

- > Balais d'essuiе-glacе universel
- > Vendu avec trois types d'attaches

300mm 400mm 500mm 600mm
BM995338 BM995941 BM994184 BM995928



ATELIER DE FLEXIBLES

PLUS DE 11 000 FLEXIBLES RÉFÉRENCÉS
FLEXIBLES FAITS SUR-MESURE DANS LA JOURNÉE



FORFAITS RÉPARATION DES VÉRINS HYDRAULIQUES CAT®

2 NIVEAUX DE FORFAIT EN FONCTION
DE L'ÉTAT DE VOTRE VÉRIN

Forfait étanchéité / Forfait étanchéité + tige



GYROPHARE

| PRODUIT | FEU | FIXATION | VOLTS | DIMENSION | NORME | LIVRÉ AVEC | RÉF. |
|-----------|----------------------|------------------------|-------|---------------|-----------|------------------------|----------|
| GYROPHARE | Halogène | Magnétique à ventouses | 12/24 | Ø144x113mm | R65 - R10 | Ampoule H21 12V | BM992664 |
| GYROPHARE | Halogène | Tige flexible | 12/24 | Ø128x166mm | R65 - R10 | Ampoule H21 12V | BM992665 |
| GYROPHARE | Halogène | 3 points | 12/24 | Ø153x179mm | R65 | | BM993065 |
| GYROPHARE | Halogène | Magnétique | 10/30 | Ø144x91mm | R65 - R10 | | BM992943 |
| GYROPHARE | 8 LED rotatifs | Tige flexible | 10/30 | Ø128x144mm | R65 - R10 | | BM992944 |
| GYROPHARE | 8 LED rotatifs | Magnétique | 12/24 | Ø120x73mm | R65 | | BM992187 |
| GYROPHARE | 8 LED rotatifs | 3 points | 12/24 | Ø165x134mm | R65 | | BM993066 |
| RAMPE | 2 halogènes rotatifs | Magnétique à ventouses | 12/24 | 505x235x150mm | R65-R10 | Ampoule H21 12V | BM993865 |
| RAMPE | LED rotatifs | Magnétique à ventouses | 10/20 | 503x104mm | R65-R10 | | BM993866 |
| RAMPE | LED flash | Ventouse ou magnétique | 12/24 | 1100x90x320mm | R65-R10 | Faisceau électrique 3M | BM993071 |



TRI-FLASH 12/24V

- > 2 patins avec fixations adhésives
- > Fixation à percer et magnétique pour 500mm et juste à percer pour 700mm
- > Charnière pour triangle 500mm
- > 2 charnières pour le triangle 700mm
- > 6 feux Ø50mm type R2 composés de 12 LED
- > Faible consommation : 0.2A jour & 0.1A nuit (12V)
- > Homologué sur route R65 - R10

Étanchéité IP68

RABATTEMENT ÉLECTRIQUE

- > 1 carénage en aluminium
- > 1 relevage par vérin électrique IP66
- > 1 centrale électronique étanche, moulée en résine

| | 500mm | 700mm |
|------------|----------|----------|
| MANUEL | BM993067 | BM992618 |
| ÉLECTRIQUE | BM993068 | BM992619 |



COF AMP H7 12V

- > 12 Volts H7 Lampe H7 Poirette P21W
- > Poirette P21/5W Graisseur R5W
- > Wedgebase W5W 2 fusibles enfichables 15A et 10A

RÉFÉRENCE
BM992072



KIT DE RABATTEMENT

- > Kit de signalisation à rabattement manuel
- > Compatible avec Tri-flash manuel BM992618 ou BM992067

RÉFÉRENCE
BM993067

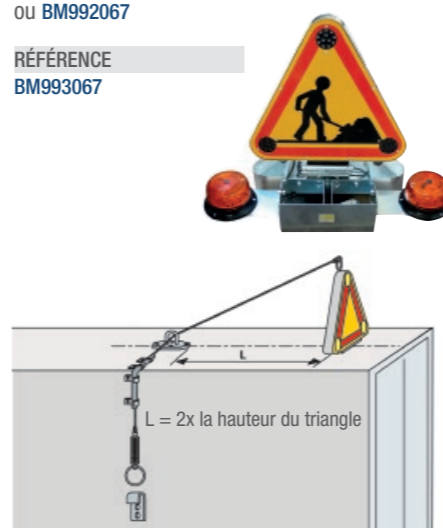

AMPOULE 12V-21W

- > Homologuée R65-R10
- > Vis tangentielle
- > Parabole avec 228 prismes

Étanchéité IP65

RÉFÉRENCE
BM993875



AMPOULE 24V-21W

- > Homologuée R65-R10
- > Vis tangentielle
- > Parabole avec 228 prismes

Étanchéité IP65

RÉFÉRENCE
BM993248



AMPOULE H1

- > Vendue par 10

12V 24V
BM991744 BM991745



PERCHE À SOUDER

RÉFÉRENCE
BM991752



PERCHE À VISSER

RÉFÉRENCE
BM991753



PERCHE À DÉPORTER

RÉFÉRENCE
BM91754



ÉCLAIRAGE MACHINE



FEU À LED ORANGE

- > Feu à 104 LED de Ø 200mm de tension 12/24V
- > Consommation inférieure à 200mA, durée de vie de 100 000h
- > Fonction jour/nuit automatique
- > Ensemble résiné IP68
- > Câble d'alimentation de 3M

RÉFÉRENCE
BM991951



PROJECTEUR 12W

- > 4 LED de 3W chacune
- > 1 081 lm
- > Faisceau de 40°
- > Tension : 9-32V DC
- > Dimensions : 70x91x40mm
- > Tenue aux vibrations : 15,6 Grms

RÉFÉRENCE
BM993801



PROJECTEUR 45W

- > 9 LED de 5W chacune
- > 3 326 lm
- > Faisceau de 40°
- > Tension : 9-32V DC
- > Dimensions : 110x131x59,2mm
- > Tenue aux vibrations : 15,6Grms

RÉFÉRENCE
BM992766



PROJECTEUR 80W

- > 8 LED de 10W chacune
- > 6 500 lm
- > Multivoltage 1é - 24V
- > Durée de vie > 100 000h
- > Fixation fournie

Étanchéité IP68

RÉFÉRENCE
BM992768



FEUX FLASH 6 LEDS

- > 6 LED de 3W chacune
- > Multivoltage 12 - 24V
- > Durée de vie > 100 000h
- > Fixation à plaquer
- > Dimensions : 11,3x2,8x1cm

Étanchéité IP68

RÉFÉRENCE
BLANC BM992614
ORANGE BM992615



RAMPE 40W ET 120W

- > 40 W : 2 880 lm, 120W : 8 640 lm
- > Longueur 40 W : 20cm, 120 : 52cm
- > Durée de vie > 100 000h
- > Fixation fournie

Étanchéité IP68

RÉFÉRENCE
40W BM992769
120W BM992770



PROJECTEUR 30W

- > 6 LED de 5W chacune
- > 2 218 lm
- > Faisceau de 40°
- > Tension : 9-32V DC
- > Dimensions : 110x131x59,2mm
- > Tenue aux vibrations : 15,6Grms

RÉFÉRENCE
BM992765



PROJECTEUR 63W

- > 5 040 lm
- > Multivoltage 12 - 24V
- > Durée de vie > 100 000h
- > Fixation fournie

Étanchéité IP68

RÉFÉRENCE
BM992767



FEUX FLASH 3 LEDS

- > 3 LED 3W chacune
- > Multivoltage 12/24V
- > Durée de vie > 100 000h
- > Fixation à plaquer
- > Dimensions : 106x34x38cm

Étanchéité IP68

RÉFÉRENCE
BLANC BM993103
ORANGE BM993104



PROJECTEUR 12W COLORÉ

- > 3 LED de 10W chacune, 2 000 lm
- > 12/24V
- > Durée de vie > 100 000h
- > Fixation fournie

Étanchéité IP68

RÉFÉRENCE
BLEU BM993833
ROUGE BM993862



TRIANGLE DE PRÉSIGNALISATION

RÉFÉRENCE
BM992196



GODETS SUR MESURES

Étude et réalisation de godets sur mesures

- pour chargeuses sur pneus
- pelles hydrauliques

Conçus selon votre machine et son application

Godets réalisés dans notre service de chaudronnerie à Gondreville

Processus de fabrication en 4 étapes

- Devis et étude sur demande
- Conception 3D
- Calculs et analyses des contraintes mécaniques
- Réalisation chaudronnerie



PLAT DE BLINDAGE

PLAT DE BLINDAGE

- > Plat de blindage idéal pour la réparation des godets
- > Excellente soudabilité, très haute résistance à l'usure et aux chocs, dureté de 400 HB (Brinells)
- > Protège le fond de votre godet
- > Facile à former et usiner, il peut se monter en travers
- > Acier anti-abrasion trempé à l'eau

RÉFÉRENCE
3000x100x15mm BM991921

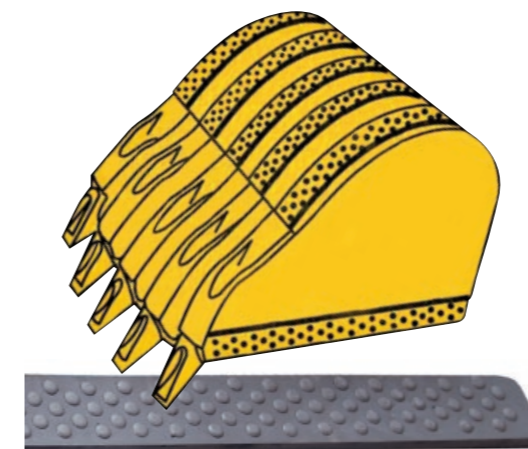

PLAT DE BLINDAGE PASTILLÉ

- > Pastilles carbure de tungstène Ø 25mm soudées sur support en acier traditionnel E24
- > Surface rechargée : 25% de la surface totale du plat
- > Facilité de mise en œuvre, solution économique pour réparation de petit godet, matériel BTP
- > Épaisseur moyenne du rechargement : 2mm
- > Dureté des pastilles : 550 à 600 HB (Brinells)

RÉFÉRENCE
3000x80x10mm BM991614
3000x100x15mm BM991615
3000x120x20mm BM991616



ANTI-DÉMARRAGE



SYSTÈME ANTI-DÉMARRAGE À CODE

- > Boîtier inox, installation en saillie sans vis apparentes
- > Dimensions : 67x92x18 mm
- > Code 4 à 6 chiffres (paramétrables) :
1 code maître, 1 code atelier ou chauffeur, 1 code utilisateur
- > Câble de connexion type M12

Étanchéité IP65

RÉFÉRENCE
BM992651



SYSTÈME ANTI-DÉMARRAGE À CLÉ

- > Lecteur inox, boîtier plastique, installation en saillie sans vis apparentes
- > Dimensions : 50 x 57 x 24 mm
- > Câble de connexion type M12

Étanchéité IP65

RÉFÉRENCE
BM992652

CLÉ SUPPLÉMENTAIRE

RÉFÉRENCE
BM991528

CARACTÉRISTIQUES DES BOITIERS FOURNIS AVEC LES 2 SYSTÈMES CI-DESSUS

- > Boîtier 12/24V CC avec protection contre la baisse de tension due au démarrage
- > Installation en saillie, connectique industrielle type M12 étanchéité IP65, à visser
- > Montage du clavier ou du lecteur de clé simplifié
- > Sortie contacts secs pour connexion à un système de localisation, de transmission de données ou d'alarme

EXTINCTEUR

PROTECTION CABINE



EXTINCTEUR À POUDRE 2KG

- > Vanne avec poignée pour plus de sécurité et d'aisance
- > Adapté pour l'utilisation sur tous types de feux excepté ceux de métaux
- > Classe de feux : 13A 89B C
- > Agent propulseur : Azote ou azote + hélium
- > Équipé d'un nanomètre indiquant la pression intérieure
- > Dimensions : 345x230x385mm
- > Ø 108mm

NF EN3 - CE - PED 97/23/EC
Marine 0029/14 M.E.D 96/98/EC

RÉFÉRENCE
BM992784

HOUSSE D'EXTINCTEUR

- > Corps de la housse en tissu rouge polyester enduit en PVC
- > Classé au feu M1 et traité anti-UV
- > Fermeture velcro
- > Convient pour l'extincteur jusqu'à 6kg

RÉFÉRENCE
BM992787



COFFRE D'EXTINCTEUR

- > Dimensions : 577x225x227mm
- > Ø max : 195mm
- > Ø min : 140 mm

RÉFÉRENCE
BM992786

SUPPORT D'EXTINCTEUR

- > Dimensions : 426x102x154mm
- > Ø 160mm

RÉFÉRENCE
BM992788



EXTINCTEUR À POUDRE 6KG

- > Adapté pour l'utilisation sur tous types de feux excepté ceux de métaux
- > Classe de feux : 34A 183B C
- > Agent propulseur : Azote ou azote + hélium
- > Équipé d'un nanomètre indiquant la pression intérieure
- > Dimensions : 170x175x550mm
- > Ø 160mm

RÉFÉRENCE
BM992785



HOUSSE DE SIÈGE EN PAPIER

- > Rouleau de 250 couvres siège
- > 70x160cm
- > 10µ

RÉFÉRENCE
BM992964



COUVRE VOLANT

- > Boîte distributrice pratique
- > 50 couvres volant
- > 50 couvres levier

RÉFÉRENCE
BM992966



TAPIS EN PAPIER

- > Boîte de 500 tapis de sol pour véhicule en papier
- > Protège des chaussures sales
- > 40x35cm
- > 70µ

RÉFÉRENCE
BM992965



HOUSSE DE SIÈGE BLEUE

RÉFÉRENCE
NYLON BM992111 SIMILI CUIR BM992112



HOUSSE DE SIÈGE CAT®

- Le véhicule doit être muni d'un appui-tête amovible
- > Housse en similicuir
- > Améliore la qualité de l'assise

RÉFÉRENCE
BM993615



TAPIS POUR VÉHICULE CAT®

- > Protège votre véhicule de la poussière et de l'usure
- > Se nettoie très facilement
- > 18x26cm

RÉFÉRENCE
BM993614

CHENILLES

Bergerat Monnoyeur a sélectionné pour vous les chenilles caoutchouc de la marque CAMSO. Un équipement de qualité vous garantissant performance, efficacité et fiabilité.

Les chenilles bénéficient d'une technologie exclusive «anti-vibrations et anti-déchenillage».

Vous disposez de 2 types de chenilles HXD et SD, à sélectionner suivant vos applications.

CAMSO est en première monte sur de grandes marques comme : Kubota, Yanmar, Hitachi, Bobcat, Komatsu...



HXD

SD



CHENILLES HAUTES PERFORMANCES ADAPTÉES À VOS BESOINS

CAMSO MEX HXD

Chenilles d'une durabilité extrême pour les applications ultra-robustes. Répondent aux exigences des fabricants d'équipements (FEO/OEM) ou les surpassent.

CAMSO MEX SD

Chenilles d'une durabilité supérieure et plus résistante que la majorité des produits concurrents sur le marché.

Principaux avantages :

- ✓ Prolonger la durée de vie des chenilles et des composants du châssis
- ✓ Optimiser la performance du matériel
- ✓ Minimiser les vibrations
- ✓ Éliminer les dé-chenillages

INFOS PRATIQUES :

La Sélection vous propose plus de 170 modèles de chenilles correspondant aux machines les plus représentées sur le marché français.

La Sélection est classé par constructeur et par largeur de chenille.

Si toutefois vous ne trouvez pas les chenilles correspondantes à votre machine, vous pouvez contacter nos techniciens :

Centre de relation client

Tél. **0 810 728 228** Service 0.05€/min + prix appel

Fax **01 49 22 81 01**

Mail **cpr@b-m.fr**

CHENILLES

Plusieurs dimensions de chenilles possibles, contrôlez les dimensions des chenilles montées sur votre machine

| MARQUE | MODÈLE | LARGEUR DE CHAÎNE | NOMBRE DE MAILLONS | PAS DE CHAÎNE | POIDS UNITAIRE KG | TYPE MACHINE | RÉFÉRENCE SD | RÉFÉRENCE HXD |
|--------------|---|-------------------|--------------------|---------------|-------------------|--------------|----------------|----------------|
| BOBCAT | 316 | 180 | 38 | 72 | 35,00 | MEX | 1V16.2354.7769 | 1V16.2790.8762 |
| BOBCAT | E08, E10, MT50, MT52 | 180 | 39 | 72 | 35,53 | MEX/CTL | 1V16.2040.7467 | 1V16.2990.8987 |
| BOBCAT | X316 | 180 | 38 | 72 | 25,33 | MEX | 1V16.2354.7769 | N/A |
| BOBCAT | 319, E14 | 200 | 41 | 72 | 34,59 | MEX | 1V16.305.809 | N/A |
| BOBCAT | 320*, X320 | 230 | 45 | 72 | 40,53 | MEX | 1V16.133.304 | N/A |
| BOBCAT | 322, 323, 320*, 320L, E16, E17, E19, X320D/E, X322, X322D/E/G, X323 | 230 | 66 | 48 | 56,92 | MEX | 1V15.2893.8868 | 1V15.2638.8608 |
| BOBCAT | E20 | 230 | 72 | 48 | 62,07 | MEX | 1V15.2895.8870 | 1V15.2641.8611 |
| BOBCAT | T110 | 250 | 52 | 72 | 66,90 | CTL | 1V16.1931.7162 | N/A |
| BOBCAT | X320*, X322* | 250 | 45 | 72 | 48,42 | MEX | 1V16.1160.5188 | N/A |
| BOBCAT | 335 | 300 | 92 | 52,5 | 125,16 | MEX | 1V15.2628.8388 | N/A |
| BOBCAT | 325, 328, X225, X325, X328/E | 300 | 71 | 55 | 132,71 | MEX | 1V15.2629.8389 | 1V15.2670.8614 |
| BOBCAT | 331, 334, 425, 428, E26, E32, X331 | 300 | 77 | 55 | 143,83 | MEX | 1V15.2618.8367 | 1V15.2676.8624 |
| BOBCAT | 430D, X430 | 300 | 92 | 52,5 | 125,16 | MEX | 1V15.2628.8388 | 1V15.2815.8771 |
| BOBCAT | E35 | 300 | 81 | 55 | 151,24 | MEX | 1V15.2633.8392 | 1V15.2669.8631 |
| BOBCAT | T140 | 320 | 45 | 86 | 157,86 | CTL | 1V16.2123.7500 | 1V16.2957.8944 |
| BOBCAT | T190 | 320 | 49 | 86 | 162,70 | CTL | N/A | 1V16.2722.8692 |
| BOBCAT | T200*, T650* | 320 | 52 | 86 | 174,40 | CTL | N/A | 1V16.2769.8741 |
| BOBCAT | X225 | 320 | 40 | 100 | 124,73 | MEX | 1V16.944.4844 | N/A |
| BOBCAT | 337, 341, 435, E45, E50, E55, X337, X341, X435 | 400 | 74 | 72,5 | 239,97 | MEX | 1V15.1775.6922 | 1V15.2825.8784 |
| BOBCAT | E60 | 400 | 76 | 72,5 | 246,41 | MEX | 1V15.1776.6923 | 1V15.2802.8785 |
| BOBCAT | T250*, T300*, T320* | 400 | 55 | 86 | 217,32 | CTL | N/A | 1V16.2910.8884 |
| BOBCAT | 442, X442 | 450 | 86 | 71 | 365,94 | MEX | 1V15.2360.7775 | 1V15.3001.9004 |
| BOBCAT | E80, E85 | 450 | 76 | 81 | 376,14 | MEX | 1V15.1869.7024 | 1V15.2702.8645 |
| BOBCAT | T200*, T650* | 450 | 52 | 86 | 223,76 | CTL | 1V16.1345.5663 | 1V16.2771.8743 |
| BOBCAT | T250*, T300*, T320* | 450 | 55 | 86 | 244,00 | CTL | N/A | 1V16.2730.8699 |
| BOBCAT | 444, X444 | 500 | 78 | 92 | 685,72 | MEX | 1V15.1427.5899 | 1V15.2896.8870 |
| CASE | CK15 | 230 | 60 | 48 | 51,77 | MEX | 1V15.2890.8865 | 1V15.2635.8680 |
| CASE | CK16, CX15, CX16 | 230 | 62 | 48 | 53,49 | MEX | 1V15.2891.8866 | 1V15.2636.8681 |
| CASE | CK16B, CX17B, CX18B | 230 | 70 | 48 | 52,47 | MEX | 1V15.2855.8827 | N/A |
| CASE | CK25*, CK28* | 300 | 70 | 55 | 129,01 | MEX | 1V15.2916.8890 | 1V15.2813.8768 |
| CASE | CK28*, CX 28* | 300 | 75 | 55 | 145,67 | MEX | 1V15.2613.8355 | 1V15.2673.8621 |
| CASE | CK31, CX31B, CX35B | 300 | 79 | 55 | 153,38 | MEX | 1V15.2608.8359 | 1V15.2820.8775 |
| CASE | CK36 | 300 | 81 | 55 | 157,23 | MEX | 1V15.2606.8350 | 1V15.2668.8632 |
| CASE | CX23 | 300 | 70 | 55 | 136,04 | MEX | 1V15.2921.8896 | 1V15.2812.8772 |
| CASE | CX26B | 300 | 76 | 52,5 | 103,54 | MEX | 1V15.2630.8390 | 1V15.2672.8616 |
| CASE | CX27B, CX30B | 300 | 77 | 55 | 143,83 | MEX | 1V15.3005.9008 | 1V15.2676.8624 |
| CASE | CX31B, CX36 | 300 | 85 | 55 | 158,66 | MEX | 1V15.2873.8847 | 1V15.2822.8769 |
| CASE | 420CT | 320 | 50 | 86 | 171,99 | CTL | N/A | 1V16.2906.8880 |
| CASE | 440CT | 400 | 50 | 86 | 200,27 | CTL | N/A | 1V16.2908.8882 |
| CASE | CK50 | 400 | 72 | 72,5 | 234,47 | MEX | 1V15.1849.7067 | 1V15.2700.8642 |
| CASE | CX40B | 400 | 70 | 72,5 | 210,95 | MEX | 1V15.1846.7066 | N/A |
| CASE | CX50B | 400 | 73 | 72,5 | 237,89 | MEX | 1V15.1879.7068 | 1V15.2778.8750 |
| CASE | 9007 Alliance | 450 | 82 | 71 | 324,40 | MEX | 1V15.2358.7773 | 1V15.2999.9002 |
| CASE | CX75SR, CX80 | 450 | 76 | 81 | 362,97 | MEX | 1V15.1870.7028 | 1V15.2703.8644 |
| DAEWOO | Solar 018 | 230 | 70 | 48 | 60,35 | MEX | 1V15.2855.8827 | 1V15.2640.8610 |
| DAEWOO | Solar 030, Solar 030 Plus | 300 | 73 | 55 | 136,42 | MEX | 1V15.2630.8390 | 1V15.2672.8616 |
| DAEWOO | Solar 035, Solar 035 Plus | 300 | 81 | 55 | 151,24 | MEX | 1V15.2633.8392 | 1V15.2669.8631 |
| DAEWOO | Solar 55, Solar 55-5, Solar 55-V, Solar 55-V Plus | 400 | 74 | 72,5 | 239,97 | MEX | 1V15.1775.6922 | 1V15.2825.8784 |
| DAEWOO | Solar 55-3 | 400 | 76 | 72,5 | 246,41 | MEX | 1V15.1776.6923 | 1V15.2802.8785 |
| DAEWOO | Solar 55EXV | 400 | 72 | 72,5 | 233,52 | MEX | 1V15.1774.6921 | 1V15.2701.8643 |
| DAEWOO | Solar 75V | 450 | 74 | 81 | 366,31 | MEX | 1V15.2050.7334 | 1V15.2808.8791 |
| DOOSAN | DX27 | 300 | 75 | 55 | 140,13 | MEX | 1V15.2632.8391 | 1V15.2674.8620 |
| DOOSAN | DX27Z | 300 | 77 | 55 | 143,83 | MEX | 1V15.2618.8367 | 1V15.2676.8624 |
| DOOSAN | DX30, DX30Z | 300 | 81 | 55 | 151,24 | MEX | 1V15.2633.8392 | 1V15.2669.8631 |
| DOOSAN | DX35, DX35Z | 300 | 83 | 55 | 154,95 | MEX | 1V15.2605.8349 | 1V15.2678.8635 |
| DOOSAN | DX55 | 400 | 74 | 72,5 | 239,97 | MEX | 1V15.1775.6922 | 1V15.2825.8784 |
| DOOSAN | DX60, DX60R | 400 | 76 | 72,5 | 246,41 | MEX | 1V15.1776.6923 | 1V15.2802.8785 |
| DOOSAN | DX80, DX80R, DX85R | 450 | 76 | 81 | 376,14 | MEX | 1V15.1869.7024 | 1V15.2702.8645 |
| FIAT-HITACHI | FH15.2, FH15.2 Plus | 230 | 62 | 48 | 53,49 | MEX | 1V15.2891.8866 | 1V15.2636.8681 |
| FIAT-HITACHI | FH16.2, FH17.2, FH17.2 Plus | 230 | 66 | 48 | 56,92 | MEX | 1V15.2893.8868 | 1V15.2638.8608 |
| FIAT-HITACHI | FH22, FH22.2 | 300 | 70 | 55 | 129,01 | MEX | 1V15.2916.8890 | 1V15.2813.8768 |
| FIAT-HITACHI | FH30.2, FH30.2 Plus, FH35.2, FH35.2 Plus | 300 | 79 | 55 | 147,54 | MEX | 1V15.2627.8387 | 1V15.2677.8628 |
| FIAT-HITACHI | FH40.2, FH40.2 Plus, FH45.2 | 400 | 72 | 72,5 | 233,52 | MEX | 1V15.1774.6921 | 1V15.2701.8643 |
| HITACHI | ZX10U, ZX10U-2 | 180 | 41 | 72 | 36,66 | MEX | 1V16.2100.7442 | N/A |
| HITACHI | ZX17U-2 | 230 | 70 | 48 | 60,35 | MEX | 1V15.2855.8827 | 1V15.2640.8610 |
| HITACHI | EX22, ZX25, ZX25CLR | 300 | 70 | 55 | 129,01 | MEX | 1V15.2916.8890 | 1V15.2813.8768 |
| HITACHI | ZX22U, ZX22U-2 | 300 | 74 | 55 | 138,27 | MEX | 1V15.3026.9038 | 1V15.2651.8618 |
| HITACHI | ZX27U | 300 | 75 | 55 | 140,13 | MEX | 1V15.2632.8391 | 1V15.2674.8620 |
| HITACHI | ZX27U-2, ZX29U | 300 | 77 | 55 | 143,83 | MEX | 1V15.2618.8367 | 1V15.2676.8624 |
| HITACHI | ZX30, ZX35 | 300 | 79 | 55 | 147,54 | MEX | 1V15.2627.8387 | 1V15.2677.8628 |
| HITACHI | ZX35U-2 | 300 | 83 | 55 | 154,95 | MEX | 1V15.2605.8349 | 1V15.2678.8635 |
| HITACHI | ZX40U, ZX50, ZX50U*, ZX55U | 400 | 72 | 72,5 | 233,52 | MEX | 1V15.1774.6921 | 1V15.2701.8643 |
| HITACHI | ZX50U*, ZX50U-2, ZX50U-3 | 400 | 74 | 72,5 | 240,96 | MEX | 1V15.1853.7069 | 1V15.2824.8780 |
| HITACHI | ZX60U-3, ZX65U-5 | 400 | 74 | 72,5 | 239,97 | MEX | 1V15.1775.6922 | 1V15.2825.8784 |
| HITACHI | ZX75US | 450 | 76 | 81 | 376,14 | MEX | 1V15.1869.7024 | 1V15.2702.8645 |
| HYUNDAI | 16-9 | 230 | 70 | 48 | 60,35 | MEX | 1V15.2855.8827 | 1V15.2640.8610 |
| HYUNDAI | Robex 22-7 | 230 | 74 | 48 | 63,89 | MEX | N/A | 1V15.2649.8612 |
| HYUNDAI | R35Z-9, Robex 35-7, Robex 35-9 | 300 | 83 | 55 | 154,95 | MEX | 1V15.2605.8349 | 1V15.2678.8635 |
| HYUNDAI | Robex 27Z-9 | 300 | 77 | 55 | 143,83 | MEX | 1V15.2618.8367 | 1V15.2676.8624 |
| HYUNDAI | Robex 28-5 | 300 | 71 | 55 | 132,71 | MEX | 1V15.2629.8389 | 1V15.2670.8614 |
| HYUNDAI | Robex 35-5, Robex 35-7, Robex 36-7 | 300 | 81 | 55 | 151,24 | MEX | 1V15.2633.8392 | 1V15.2669.8631 |
| HYUNDAI | Robex 55-3, Robex 55-7, Robex 55-9, Robex R60CR-9 | 400 | 76 | 72,5 | 240,50 | MEX | 1V15.2090.7443 | N/A |
| HYUNDAI | Robex 75-7 | 450 | 86 | 71 | 365,94 | MEX | 1V15.2360.7775 | 1V15.3001.9004 |
| HYUNDAI | Robex 80-7 | 450 | 74 | 81 | 372,45 | MEX | 1V15.2051.7335 | 1V15.2809.8788 |
| HYUNDAI | Robex 80CR-9 | 450 | 76 | 81 | 362,97 | MEX | 1V15.1870.7028 | 1V15.2703.8644 |
| IHI/IMER | 9NX | 180 | 37 | 72 | 24,67 | MEX | 1V16.2353.7768 | N/A |
| IHI/IMER | 9VX | 180 | 37 | 72 | 33,10 | MEX | 1V16.1940.7125 | N/A |
| IHI/IMER | CARRY 107 | 200 | 37 | 72 | 33,52 | MEX | 1V16.289.765 | N/A |

Réduisez vos coûts d'exploitation

CAMSO MEX HXD

DURÉE DE VIE PLUS LONGUE + 50%

GARANTIE DE 3 000 HEURES / 36 MOIS

CAMSO MEX SD

DURÉE DE VIE PLUS LONGUE + 20%

GARANTIE DE 2 000 HEURES / 24 MOIS

- A MAILLONS 3S EXTERNES UNIQUES**
Éliminent le dé-chenillage et réduisent les vibrations
- B CARCASSE ULTRAROBUSTE**
Empêche les perforations de carcasse
- C TECHNOLOGIE « CUBSHIELD »**
Protège contre les coupures sur les bords (fente trottoir)
- D CÂBLES EN ACIER DE HAUTE RÉSISTANCE**
Protègent de la corrosion grâce à un système breveté de câbles pré-moulés en caoutchouc, qui garantit un positionnement uniforme
- E CONCEPTION DES PROFILS À GRADINS**
Autonettoyant

CHENILLES

Plusieurs dimensions de chenilles possibles, contrôlez les dimensions des chenilles montées sur votre machine

| MARQUE | MODÈLE | LARGEUR DE CHAÎNE | NOMBRE DE MAILLONS | PAS DE CHAÎNE | POIDS UNITAIRE KG | TYPE MACHINE | RÉFÉRENCE SD | RÉFÉRENCE HXD |
|-------------|---|-------------------|--------------------|---------------|-------------------|--------------|----------------|----------------|
| IHI/IMER | 12JX | 230 | 47 | 72 | 42,33 | MEX | 1V16.135.310 | N/A |
| IHI/IMER | 15NX/NX2, 17VXE, 18J, 18N, 18NXT | 230 | 70 | 48 | 62,00 | MEX | 1V15.2855.8827 | 1V15.2640.8610 |
| IHI/IMER | 16N | 230 | 64 | 48 | 56,00 | MEX | 1V15.2892.8867 | 1V15.2637.8607 |
| IHI/IMER | 20JX, 20NX, 20NX2 | 250 | 80 | 48 | 73,77 | MEX | 1V15.2963.8952 | N/A |
| IHI/IMER | 30J | 300 | 77 | 55 | 149,53 | MEX | 1V15.2611.8354 | 1V15.2675.8625 |
| IHI/IMER | 30NX, 30NX2, 30VX | 300 | 81 | 55 | 157,23 | MEX | 1V15.2606.8350 | 1V15.2668.8632 |
| IHI/IMER | 35NX, 35NX2, 35VX | 300 | 87 | 55 | 173,68 | MEX | 1V15.2874.8848 | 1V15.2680.8641 |
| IHI/IMER | 40NX, 45NX | 400 | 72 | 72,5 | 233,52 | MEX | 1V15.1774.6921 | 1V15.2701.8643 |
| IHI/IMER | 50VX, 55VX | 400 | 74 | 72,5 | 240,96 | MEX | 1V15.1853.7069 | 1V15.2824.8780 |
| IHI/IMER | 55N | 400 | 74 | 72,5 | 239,97 | MEX | 1V15.1775.6922 | 1V15.2825.8784 |
| IHI/IMER | 65NX, 65VX, 65VX2 | 400 | 82 | 72,5 | 287,80 | MEX | 1V15.1779.6926 | 1V15.2804.8787 |
| IHI/IMER | 80NX, 80NX3, 80VX, 80VX2 | 450 | 82 | 71 | 349,03 | MEX | 1V15.2358.7773 | 1V15.2999.9002 |
| JCB | 8008 'Micro 800', Micro 8008, Micro Light | 180 | 35 | 72 | 23,35 | MEX | 1V16.2351.7766 | N/A |
| JCB | Micro | 180 | 37 | 72 | 24,67 | MEX | 1V16.2353.7768 | N/A |
| JCB | 801.5, 801.6, 8013, 8014*, 8015, 8016, 8017, 8018 | 230 | 62 | 48 | 53,49 | MEX | 1V15.2891.8866 | 1V15.2636.8681 |
| JCB | 801.7*, 8014*, 8014 Super, 8015-2, Micro Plus | 230 | 62 | 48 | 53,49 | MEX | 1V15.2891.8866 | 1V15.2636.8681 |
| JCB | 8016 Super, 8018 Super, 8018ZTS | 230 | 66 | 48 | 56,92 | MEX | 1V15.2893.8868 | 1V15.2638.8608 |
| JCB | 8020 | 250 | 76 | 48 | 70,10 | MEX | 1V15.2965.8950 | N/A |
| JCB | 802 | 300 | 70 | 55 | 136,04 | MEX | 1V15.2921.8896 | 1V15.2812.8772 |
| JCB | 802.7, 802.7 Plus | 300 | 71 | 55 | 137,97 | MEX | 1V15.2922.8897 | 1V15.2819.8773 |
| JCB | 802.7ZTS, 8025ZTS*, 8027ZTS, 803 Series, 8030ZTS, 8032ZTS | 300 | 81 | 55 | 157,23 | MEX | 1V15.2606.8350 | 1V15.2668.8632 |
| JCB | 8025ZTS* | 300 | 75 | 55 | 145,67 | MEX | 1V15.2613.8355 | 1V15.2673.8621 |
| JCB | 8052, 8060, 8055Z | 400 | 74 | 72,5 | 239,97 | MEX | 1V15.1775.6922 | 1V15.2825.8784 |
| JCB | 8065RTS | 400 | 74 | 72,5 | 239,97 | MEX | N/A | 1V15.2825.8784 |
| JCB | 8080ZTS, 8085ZTS, JZ70 | 450 | 76 | 81 | 362,97 | MEX | 1V15.1870.7028 | 1V15.2703.8644 |
| KOMATSU | PC09 | 180 | 37 | 72 | 33,10 | MEX | 1V16.1940.7125 | N/A |
| KOMATSU | PC15MR | 200 | 41 | 72 | 34,59 | MEX | 1V16.305.809 | N/A |
| KOMATSU | PC05, PC14R-2, PC15R-8, PC16R-2, PC16R-3 | 230 | 62 | 48 | 53,49 | MEX | 1V15.2891.8866 | 1V15.2636.8681 |
| KOMATSU | PC14R-2HS, PC14R-3HS, PC15MRX, PC16RHS, PC16R-2HS | 230 | 70 | 48 | 60,35 | MEX | 1V15.2855.8827 | 1V15.2640.8610 |
| KOMATSU | PC16R-3HS, PC18MR*, PC18MR-2*, PC18MR-3 | 230 | 70 | 48 | 60,35 | MEX | 1V15.2855.8827 | 1V15.2640.8610 |
| KOMATSU | PC20MR-2* | 300 | 78 | 52,5 | 106,25 | MEX | 1V15.2632.8391 | N/A |
| KOMATSU | PC20MR-2*, PC20MR*, PC20MR-1 Avance*, PC20MRX, PC22MR-3 | 300 | 75 | 55 | 140,13 | MEX | 1V15.3004.9007 | 1V15.2674.8620 |
| KOMATSU | PC26MR, PC27R-8E Deluxe | 300 | 77 | 55 | 143,83 | MEX | 1V15.2618.8367 | 1V15.2676.8624 |
| KOMATSU | PC27R-8 | 300 | 77 | 55 | 144,70 | MEX | 1V15.1274.5485 | N/A |
| KOMATSU | PC30MR-1*, PC30MR-2, PC30MR-3, PC35MR-1*, PC35MR-2, PC35MR-3 | 300 | 83 | 55 | 154,95 | MEX | 1V15.2605.8349 | 1V15.2678.8635 |
| KOMATSU | PC30MR-1*, PC35MR, PC35MR-1*, PC35MRX, PC35R, PC35R-8* | 300 | 81 | 55 | 152,10 | MEX | 1V15.1261.5446 | N/A |
| KOMATSU | PC30MRX, PC35R Utility, PC35R-8*, PC35R-8 Avance*, PC35R-8 Deluxe | 300 | 81 | 55 | 151,24 | MEX | 1V15.2633.8392 | 1V15.2669.8631 |
| KOMATSU | PC40MR, PC40MRX, PC40R-8, PC45MR, PC45MR-1 | 400 | 72 | 72,5 | 234,47 | MEX | 1V15.1849.7067 | 1V15.2700.8642 |
| KOMATSU | PC40MR-2, PC45MR-3, PC50MR, PC50MR-1*, PC50MR-2* | 400 | 74 | 72,5 | 240,96 | MEX | 1V15.1853.7069 | 1V15.2824.8780 |
| KOMATSU | PC45MRX, PC45R-8, PC50UJ-2*, PC55MR | 400 | 72 | 72,5 | 234,47 | MEX | 1V15.1849.7067 | 1V15.2700.8642 |
| KOMATSU | PC75R-2, PC75R-8 | 450 | 80 | 76 | 383,40 | MEX | N/A | 1V16.3018.9023 |
| KOMATSU | PC75UJ-2*, PC78MR-6*, PC80MR, PC88MR, PC88MR-6, PC88MR-8 | 450 | 76 | 81 | 362,97 | MEX | 1V15.1870.7028 | 1V15.2703.8644 |
| KOMATSU | PC95, PC95-1, PC95R-2 | 450 | 84 | 76 | 402,38 | MEX | N/A | 1V16.3019.9024 |
| KUBOTA | K008, KH008, KX008, U-008 | 180 | 37 | 72 | 24,67 | MEX | 1V16.2353.7768 | N/A |
| KUBOTA | K008-3 | 180 | 37 | 72 | 33,10 | MEX | 1V16.1940.7125 | N/A |
| KUBOTA | U-10, U-10-3 | 180 | 40 | 72 | 37,00 | MEX | 1V16.2099.7441 | 1V16.2792.8764 |
| KUBOTA | KH31, KH35, KH36, KH37, KH38 | 200 | 42 | 72 | 35,43 | MEX | 1V16.309.820 | N/A |
| KUBOTA | KH014, KH14, KH41* | 230 | 42 | 72 | 37,85 | MEX | 1V16.130.295 | N/A |
| KUBOTA | KH41*, KX36, KX36-2, KX41, KX41-2 | 230 | 60 | 48 | 51,77 | MEX | 1V15.2890.8865 | 1V15.2635.8680 |
| KUBOTA | KX015-4, KX016-4, KX36-3, KX41-2S, KX41-2SC, KX41-3S | 230 | 64 | 48 | 56,00 | MEX | 1V15.2892.8867 | 1V15.2637.8607 |
| KUBOTA | KX018-4, KX019-4 | 230 | 70 | 48 | 52,47 | MEX | 1V15.2766.8735 | N/A |
| KUBOTA | KX41-2SV, KX41-2V, KX41-2VC, KX41-3V* | 230 | 70 | 48 | 60,35 | MEX | 1V15.2855.8827 | 1V15.2640.8610 |
| KUBOTA | KX41-3VGL, U-15, U-15-3, U-17, U-17-3, U-17-3& | 230 | 70 | 48 | 60,35 | MEX | 1V15.2855.8827 | 1V15.2640.8610 |
| KUBOTA | KC100H | 250 | 50 | 72 | 53,76 | MEX | 1V16.1165.5198 | N/A |
| KUBOTA | KC110H | 250 | 48 | 72 | 51,63 | MEX | 1V16.1163.5194 | N/A |
| KUBOTA | U-20, U-20-3, U-20-3&, U-20-3V, U-20-3VHG | 250 | 84 | 47 | 92,00 | MEX | 1V15.2964.8953 | 1V15.2712.8673 |
| KUBOTA | KH51, KH60*, KH61, KH71*, KX021*, KX61, KX71 | 300 | 70 | 55 | 129,01 | MEX | 1V15.2916.8890 | 1V15.2813.8768 |
| KUBOTA | KH60*, KH71*, KX021*, KX61-2, KX61-2&, KX61-2S | 300 | 73 | 55 | 136,42 | MEX | 1V15.2630.8390 | 1V15.2672.8616 |
| KUBOTA | KH91, KX71-2, KX71-2&, KX91-2, KX91-2S, KX91-2SR | 300 | 77 | 55 | 143,83 | MEX | 1V15.2618.8367 | 1V15.2676.8624 |
| KUBOTA | KX101, U-35, U-35& | 300 | 81 | 55 | 157,23 | MEX | 1V15.2606.8350 | 1V15.2668.8632 |
| KUBOTA | KX101-3, U-35-3, U-35-3&, U-35-3&2 | 300 | 84 | 53 | 151,32 | MEX | 1V15.2430.7968 | N/A |
| KUBOTA | KX61-3, KX71-3, KX91-3, KX91-3&, KX91-3&-2, U-25-3 | 300 | 80 | 53 | 137,98 | MEX | 1V15.2429.7966 | N/A |
| KUBOTA | KX121-3 | 350 | 86 | 55,5 | 186,12 | MEX | 1V15.1367.5720 | N/A |
| KUBOTA | KH151, KX151, KX161-2, KX161-2S, U-45 | 400 | 72 | 72,5 | 233,52 | MEX | 1V15.1774.6921 | 1V15.2701.8643 |
| KUBOTA | KX057-4, KX161-3, U-45-3, U-48-4, U-50-3, U-55, U-55-4 | 400 | 74 | 72,5 | 258,65 | MEX | 1V15.1395.5817 | 1V16.3007.9012 |
| KUBOTA | KX080, KX080-3, KX080-4 | 450 | 76 | 81 | 362,97 | MEX | 1V15.1870.7028 | 1V15.2703.8644 |
| KUBOTA | KX251 | 450 | 86 | 71 | 365,94 | MEX | 1V15.2360.7775 | 1V15.3001.9004 |
| MECALAC | 6MCR | 400 | 74 | 72,5 | 239,97 | MEX | 1V15.1775.6922 | 1V15.2825.8784 |
| MECALAC | 10MCR | 450 | 84 | 76 | 402,38 | MEX | N/A | 1V16.3019.9024 |
| MECALAC | 8MCR* | 450 | 84 | 71 | 357,49 | MEX | 1V15.2359.7774 | 1V15.3000.9003 |
| MERLO | M8 | 180 | 35 | 72 | 23,35 | MEX | N/A | 1V16.2351.7766 |
| NEW HOLLAND | E16, E17, E18, E18SR, EH16, EH18 | 230 | 70 | 48 | 52,47 | MEX | 1V15.2855.8827 | N/A |
| NEW HOLLAND | EC15 | 230 | 66 | 48 | 56,92 | MEX | 1V15.2893.8868 | 1V15.2638.8608 |
| NEW HOLLAND | E20SR, E20.2SR, E22.2SR, E25SR | 300 | 73 | 55 | 136,42 | MEX | 1V15.2630.8390 | 1V15.2672.8616 |
| NEW HOLLAND | E27.2SR, E29BSR | 300 | 77 | 55 | 143,83 | MEX | 1V15.3005.9008 | 1V15.2676.8624 |
| NEW HOLLAND | E30SR, E30.2SR | 300 | 79 | 55 | 153,38 | MEX | 1V15.2608.8359 | 1V15.2820.8775 |
| NEW HOLLAND | E35.2SR, E35SR | 300 | 85 | 55 | 164,94 | MEX | 1V15.2609.8360 | 1V15.2679.8639 |
| NEW HOLLAND | EC25 | 300 | 71 | 55 | 132,71 | MEX | 1V15.2629.8389 | 1V15.2670.8614 |
| NEW HOLLAND | EC35, EC35SR | 300 | 80 | 52,5 | 108,95 | MEX | 1V15.2618.8367 | N/A |
| NEW HOLLAND | EH25 | 300 | 72 | 55 | 134,57 | MEX | N/A | 1V15.2657.8615 |
| NEW HOLLAND | EH25 | 300 | 74 | 52,5 | 100,84 | MEX | 1V15.2629.8389 | N/A |
| NEW HOLLAND | C175, C227 | 320 | 50 | 86 | 171,99 | CTL | N/A | 1V16.2906.8880 |
| NEW HOLLAND | E40SR, E40.2SR | 400 | 70 | 72,5 | 210,95 | MEX | 1V15.1846.7066 | N/A |
| NEW HOLLAND | E45.2SR, E45SR, E50B | 400 | 73 | 72,5 | 237,89 | MEX | 1V15.1879.7068 | 1V15.2778.8750 |
| NEW HOLLAND | E50.2SR | 400 | 73 | 72,5 | 234,47 | MEX | 1V15.1849.7067 | 1V15.2700.8642 |
| NEW HOLLAND | EC45, EC45SR | 400 | 72 | 72,5 | 233,52 | MEX | 1V15.1774.6921 | 1V15.2701.8643 |
| NEW HOLLAND | EC60 | 400 | 76 | 72,5 | 246,41 | MEX | 1V15.1776.6923 | 1V15.2802.8785 |
| NEW HOLLAND | EH45 | 400 | 74 | 72,5 | 240,96 | MEX | 1V15.1853.7069 | 1V15.2824.8780 |
| NEW HOLLAND | E70BSR, E70SR, E80, E80BSR, E80CS, E80MSR | 450 | 76 | 81 | 362,97 | MEX | 1V15.1870.7028 | 1V15.2703.8644 |

CHENILLES

Plusieurs dimensions de chenilles possibles, contrôlez les dimensions des chenilles montées sur votre machine

| MARQUE | MODÈLE | LARGEUR DE CHAÎNE | NOMBRE DE MAILLONS | PAS DE CHAÎNE | POIDS UNITAIRE KG | TYPE MACHINE | RÉFÉRENCE SD | RÉFÉRENCE HXD |
|-------------|---|-------------------|--------------------|---------------|-------------------|--------------|----------------|----------------|
| NEW HOLLAND | E115 | 500 | 78 | 92 | 685,72 | MEX | 1V15.1427.5899 | 1V15.2896.8870 |
| PELJOB | EB10.4, EB12, EB12.4, EB14*, EB14.2, EB14.4*, EB150XR*, EB246, SIRIUS | 230 | 43 | 72 | 38,74 | MEX | 1V16.131.298 | N/A |
| PELJOB | EB150, EB150XR*, EB150XT, EB150XTV | 230 | 66 | 48 | 56,92 | MEX | 1V15.2893.8868 | 1V15.2638.8608 |
| PELJOB | EB14*, EB14.4*, EB16.4* | 250 | 45 | 72 | 48,42 | MEX | 1V16.1160.5188 | N/A |
| PELJOB | EB16, EB16.4* | 250 | 47 | 72 | 50,56 | MEX | 1V16.1162.5192 | N/A |
| PELJOB | EB200, EB200XT | 250 | 72 | 48 | 66,44 | MEX | 1V15.2962.8949 | N/A |
| PELJOB | EB22.4*, EB25.4* | 300 | 70 | 55 | 139,98 | MEX | 1V15.2921.8896 | 1V15.2812.8772 |
| PELJOB | EB25.4*, EB250*, EB306, EB350, EB350XT, LS2000, LS286, LS386 | 300 | 81 | 55 | 157,23 | MEX | 1V15.2606.8350 | 1V15.2668.8632 |
| PELJOB | EB250*, EB250XT | 300 | 75 | 55 | 145,67 | MEX | 1V15.2613.8355 | 1V15.2673.8621 |
| TAKEUCHI | TB108 | 180 | 37 | 72 | 24,67 | MEX | 1V16.2353.7768 | N/A |
| TAKEUCHI | TB08 | 200 | 39 | 72 | 32,91 | MEX | 1V16.297.787 | N/A |
| TAKEUCHI | TB014, TB015* | 230 | 62 | 48 | 53,49 | MEX | 1V15.2891.8866 | 1V15.2636.8681 |
| TAKEUCHI | TB015* | 230 | 43 | 72 | 38,74 | MEX | 1V16.131.298 | N/A |
| TAKEUCHI | TB016 | 230 | 68 | 48 | 58,64 | MEX | 1V15.2894.8869 | 1V15.2639.8609 |
| TAKEUCHI | TB219 | 230 | 70 | 48 | 60,35 | MEX | 1V15.2855.8827 | 1V15.2640.8610 |
| TAKEUCHI | TB23R | 250 | 82 | 48 | 75,60 | MEX | 1V15.2964.8953 | N/A |
| TAKEUCHI | TB025, TB125, TB228, TB25FR | 300 | 75 | 55 | 145,67 | MEX | 1V15.2613.8355 | 1V15.2673.8621 |
| TAKEUCHI | TB138FR, TB38FR | 300 | 83 | 55 | 161,08 | MEX | 1V15.2923.8898 | 1V15.2821.8777 |
| TAKEUCHI | TB28FR | 300 | 79 | 55 | 153,38 | MEX | 1V15.2608.8359 | 1V15.2820.8775 |
| TAKEUCHI | TB250*, TL25 | 320 | 43 | 100 | 133,96 | MEX | 1V16.947.5180 | N/A |
| TAKEUCHI | TL120, TL220 | 320 | 46 | 86 | 145,21 | CTL | N/A | 1V16.2933.8915 |
| TAKEUCHI | TL126 | 320 | 48 | 86 | 151,21 | CTL | N/A | 1V16.3023.9034 |
| TAKEUCHI | TL130, TL230 | 320 | 52 | 86 | 162,79 | CTL | 1V16.2870.8843 | 1V16.2934.8916 |

RADIO



AUTORADIO PHILIPS SANS CD

- > Autoradio avec façade avant amovible pour éviter les vols et protection antichoc
- > 4 amplificateurs intégrés 50W pour un son d'excellente qualité
- > Prise jack, port USB de lecture et de charge, lecteur carte SD/SDHC
- > Navigation par dossier ou chanson

RÉFÉRENCE
BM993439



AUTORADIO PHILIPS BLUETOOTH SANS CD

- > Autoradio avec façade avant amovible pour éviter les vols
- > 4 amplificateurs intégrés 50W pour un son d'excellente qualité
- > Bluetooth, prise jack, port USB de lecture et de charge, lecteur carte SD/SDHC
- > Navigation par dossier ou chanson

RÉFÉRENCE
BM992484



AUTORADIO JVC AVEC CD

- > Autoradio avec façade avant amovible pour éviter les vols
- > Prise jack, port USB de lecture et de charge, lecteur CD
- > Compatible avec Android et non avec Apple

RÉFÉRENCE
BM991869



AUTORADIO JVC BLUETOOTH AVEC CD

- > Autoradio avec façade avant amovible pour éviter les vols
- > Bluetooth, prise jack, port USB de lecture et de charge, lecteur CD, JVC Remote App
- > Compatible avec Android et non avec Apple

RÉFÉRENCE
BM993440

CB HARRY III 12 OU 24V

- > 40 canaux avec mémorisation du canal prioritaire
- > Gamme de fréquence : 26,965 MHz à 27,405 MHz
- > Accessoires inclus : microphone et support, berceau et vis de fixation

RÉFÉRENCE
BM993031



ANTENNE DAKOTA

- > Fixation magnétique avec position inclinable
- > Radiant en acier inox AC4
- > Puissance max. : 1 500W PEP
- > Longueur : 1,45M
- > Largeur de bande : 1 400 Khz

RÉFÉRENCE
BM993030



HAUT-PARLEURS

- > Dimensions : Haut-parleur coaxial 2 voies 10 cm
- > Puissance de crête : 200 W
- > Puissance RMS : 30 W
- > Rendement : 90 dB/W/m
- > Réponse en fréquence : 45 Hz à 30 kHz

RÉFÉRENCE
BM992486



TALKIE WALKIE

- > Mode économie d'énergie automatique
- > Indicateur de batterie faible
- > Haut-parleur réglable, roger beep, squelch automatique
- > Recherche automatique des canaux avec 8 disponibles
- > Communication jusqu'à une distance de 5 km
- > Vendue par paire et avec clip pour ceinture

RÉFÉRENCE
BM993561

ANTENNE + CABLE 2,4M

RÉFÉRENCE
BM992582



PROLONGATEUR CABLE ANTENNE

RÉFÉRENCE
BM991794



CABLE ALIMENTATION

RÉFÉRENCE
BM991691



PROLONGATEUR

RÉFÉRENCE
BM991854



PRÉFILTRES À AIR MOTEUR

PAGE 54



BATTERIES CAT®

PAGES 55-56



HUILES CAT®

PAGES 57-58



GRAISSES CAT®

PAGE 59



HUILES ET GRAISSES / HUILES BIODÉGRADABLE

PAGES 60-62

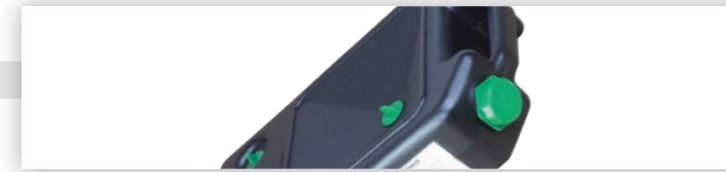

GRAISSAGE / MATÉRIEL DE VIDANGE

PAGES 63-64



MATÉRIEL DE TRANSFERT

PAGES 65-67



KIT DE TRANSFERT

PAGES 68-69

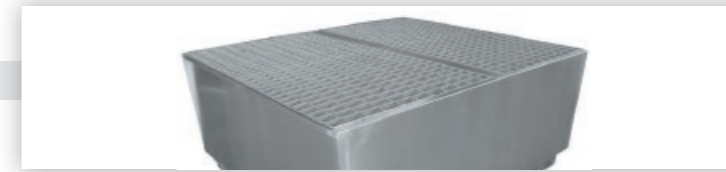

STOCKAGE DE FLUIDES

PAGE 70

PRÉFILTRES À AIR MOTEUR

Les préfiltres prolongent considérablement la durée de vie de votre filtre à air. Ils éliminent les poussières les plus grosses pouvant endommager le moteur de votre machine. Ce filtre n'exige aucun entretien et est facile à installer !

**SUR COMMANDE
DÉLAI 10 JOURS**



| TURBO II | | | | | |
|-----------|----------------------|-------------------------|---------------------|----------|-----------|
| MODÈLE | DÉBIT D'AIR EN M3/MN | PUISSANCE MOTEUR DIESEL | Ø DE FIXATION EN MM | POIDS KG | RÉFÉRENCE |
| 24 | 2,8 à 7,1 | 35 à 92 KW | 76 | 2,3 | BM991618 |
| 24 - 4" | 2,8 à 7,1 | 35 à 92 KW | 102 | 2,3 | BM991619 |
| 35 | 7,1 à 9,9 | 88 à 132 KW | 114 | 2,9 | BM991620 |
| 46 - 4,5" | 8,5 à 19,8 | 118 à 258 KW | 114 | 4,9 | BM991621 |
| 46 - 5" | 8,5 à 19,8 | 118 à 258 KW | 127 | 4,9 | BM991622 |
| 46 - 6" | 8,5 à 19,8 | 118 à 258 KW | 152 | 4,9 | BM991623 |
| 46 - 7" | 8,5 à 19,8 | 118 à 258 KW | 178 | 4,9 | BM991624 |
| 68 - 5" | 19,8 à 31,1 | 220 à 405 KW | 127 | 7,3 | BM991625 |
| 68 - 6" | 19,8 à 31,1 | 220 à 405 KW | 152 | 7,3 | BM991626 |
| 68 - 7" | 19,8 à 31,1 | 220 à 405 KW | 178 | 7,3 | BM991627 |
| 68 - 8" | 19,8 à 31,1 | 220 à 405 KW | 203 | 7,3 | BM991628 |

TURBO II ET TURBO III

Ils se sélectionnent par la puissance du moteur et par le diamètre du tube d'arrivée d'air. L'air entre en rotation entraînant une turbine et la force centrifuge sépare alors les poussières, l'eau de l'air. Toutes les impuretés sont évacuées à l'extérieur. Réduisent de 6 à 10 fois le colmatage du filtre primaire. Le système est autonettoyant.



BAGUES DE RACCORDEMENT POUR PRÉFILTRE

RÉFÉRENCE

de 2 à 3 pouces en 4 bagues **BM991646**
de 3 à 4 pouces en 4 bagues **BM991647**
de 3 à 4,5 pouces en 5 bagues **BM991648**



| TURBO III | | | | | |
|------------|----------------------|-------------------------|---------------------|----------|-----------|
| MODÈLE | DÉBIT D'AIR EN M3/MN | PUISSANCE MOTEUR DIESEL | Ø DE FIXATION EN MM | POIDS KG | RÉFÉRENCE |
| 15 - 2" | 2,8 à 7,1 | 35 à 92 KW | 76 | 2,3 | BM991630 |
| 50 - 3" | 2,8 à 7,1 | 35 à 92 KW | 102 | 2,3 | BM991631 |
| 50 - 4" | 7,1 à 9,9 | 88 à 132 KW | 114 | 2,9 | BM991632 |
| 200 - 4,5" | 8,5 à 19,8 | 118 à 258 KW | 114 | 4,9 | BM991634 |
| 200 - 5" | 8,5 à 19,8 | 118 à 258 KW | 127 | 4,9 | BM991635 |
| 500 - 6" | 8,5 à 19,8 | 118 à 258 KW | 152 | 4,9 | BM991636 |
| 500 - 7" | 8,5 à 19,8 | 118 à 258 KW | 178 | 4,9 | BM991637 |
| 500 - 8" | 19,8 à 31,1 | 220 à 405 KW | 127 | 7,3 | BM991638 |

BATTERIES CAT®

LA RÉFÉRENCE EN TERMES DE PUISSANCE ET DE DURÉE DE VIE

Bagues de bornes forgées et extra-robustes

- > Solidité maximale
- > Résistance optimale aux fuites d'acide

Bornes internes plus épaisses

- > Hausse du débit de démarrage à froid
- > Résistance à la corrosion

Séparateurs enveloppés de polyéthylène microporeux

- > Protection contre courts-circuits et dommages liés aux vibrations

Combinaison optimale d'acide et de pâte

- > Charge facilitée après décharge profonde

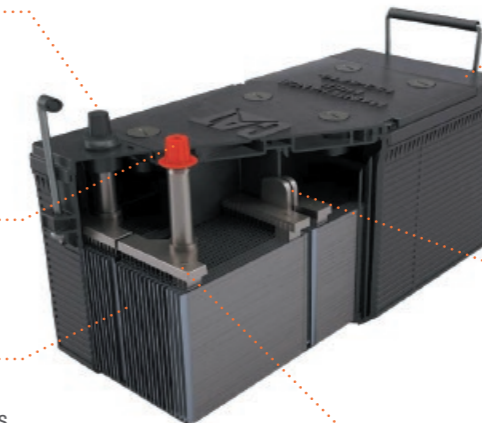

Boîtier renforcé en "mur de briques"

- > Meilleure protection en cas de températures extrêmes
- > Réduction des risques de perforation et de flexion du boîtier

Couvercle à événements avec pare-étincelles

- > Accumulation de gaz corrosifs évitée
- > Diminution des risques d'explosion

Connecteurs ancrés solidement

- > Trajet électrique raccourci
- > Puissance de démarrage optimisée

Plaques positives et négatives ancrées au fond du boîtier et verrouillées sur le dessus des cellules

- > Résistance maximale aux vibrations
- > Barrettes plus épaisses moulées sur les plaques

MOINS D'ENTRETIEN, PLUS DE PUISSANCE

5x
PLUS RÉSISTANTES AUX VIBRATIONS
QUE LA NORME INDUSTRIELLE

GARANTIES
2 ANS

RÉSISTANTS
À DES TEMPÉRATURES
EXTRÊMES

BATTERIES POUR ENGIN TP 12V

| BCI | INTENSITÉ DE DÉMARRAGE (A) | CAPACITÉ (AH) | LIVRÉE | ACCESSIBILITÉ | LONGUEUR (MM) | LARGEUR (MM) | HAUTEUR (MM) | RÉFÉRENCE |
|-----|----------------------------|---------------|---------|---------------|---------------|--------------|--------------|-----------|
| 8D | 1500 | 210 | Remplie | Oui | 520 | 275 | 248 | 153-5720 |
| 8D | 1400 | 190 | Sèche | Oui | 527 | 278 | 248 | 101-4000 |
| 4D | 1400 | 200 | Remplie | Oui | 520 | 218 | 248 | 153-5710 |
| 4D | 1300 | 190 | Sèche | Oui | 527 | 218 | 248 | 9X-9730 |
| 4D | 1125 | 145 | Remplie | Oui | 520 | 218 | 248 | 153-5700 |
| 4D | 1100 | 140 | Sèche | Oui | 527 | 218 | 248 | 9X-9720 |
| 31 | 1000 | 90 | Remplie | Oui | 329 | 172 | 236 | 175-4390 |
| 31 | 825 | 100 | Remplie | Oui | 329 | 172 | 236 | 175-4370 |
| 31 | 1000 | 90 | Remplie | Oui | 329 | 172 | 241 | 115-2422 |
| 31 | 950 | 90 | Sèche | Oui | 329 | 172 | 241 | 115-2421 |
| 31 | 950 | 95/100 | Remplie | Non | 331 | 172 | 241 | 9X-3404 |
| 31 | 750 | 95/100 | Remplie | Variable | 331 | 172 | 241 | 3T-5760 |
| 65 | 850 | 70 | Remplie | Non | 304 | 191 | 191 | 230-6368 |
| 24 | 650 | 52 | Remplie | Variable | 279 | 174 | 229 | 153-5656 |

ACCESSOIRES POUR BATTERIES BCI 31

RÉFÉRENCE

Cosses de charge pour bornes-goujons **Réf. 4C-5637**
Cosses de charge vissées pour bornes latérales **Réf. 4C-5638**
Écrou papillon pour batteries 175-4390/175-4370/175-4360/8C-3628 **Réf. 2B-9498**
Écrou papillon pour batteries 8C-3638/8C-3639 **Réf. 3B-0723**

RÉFÉRENCE

Câble d'appoint de 3,66m **Réf. 4C-4911**
Câble d'appoint de 6,00m **Réf. 4C-4933**
Chargeur rapide grande capacité calibre commercial de 110 V **Réf. 4C-4921**
Chargeur rapide grande capacité calibre commercial de 220 V **Réf. 4C-4910**
Testeur de continuité pour détecter rapidement une connexion défectueuse **Réf. 8T-0500**

| BATTERIES POUR VU / VL / PL ET AUTRES ACTIVITÉS | | | | | | | | |
|---|-------|----------------------------|---------------|-----------|---------------|--------------|--------------|-----------|
| BCI | VOLTS | INTENSITÉ DE DÉMARRAGE (A) | CAPACITÉ (AH) | ENTRETIEN | LONGUEUR (MM) | LARGEUR (MM) | HAUTEUR (MM) | RÉFÉRENCE |
| 2 | 6 | 660 | 90 | Réduit | 264 | 175 | 222 | 8C-3629 |
| 4 | 6 | 975 | 125 | Sans | 318 | 175 | 241 | 8C-3633 |
| 24 | 12 | 675 | 55 | Sans | 273 | 171 | 229 | 3T-5857 |
| 31 | 12 | 900 | 100 | Sans | 354 | 175 | 190 | 307-0751 |
| 31 | 12 | 760 | 80 | Sans | 330 | 171 | 241 | 8C-3628 |
| 48 | 12 | 730 | 65 | Sans | 278 | 175 | 190 | 430-5993 |
| 58 | 12 | 580 | 53 | Sans | 254 | 184 | 178 | 8C-3612 |
| 22F | 12 | 425 | 35 | Sans | 238 | 171 | 210 | 3T-5859 |
| 27F | 12 | 710 | 65 | Sans | 314 | 171 | 241 | 8C-3602 |
| 94R | 12 | 765 | 80 | Sans | 315 | 175 | 190 | 430-6005 |
| 97R | 12 | 600 | 60 | Sans | 242 | 175 | 190 | 430-6008 |

Positionnement des bornes selon groupes BCI

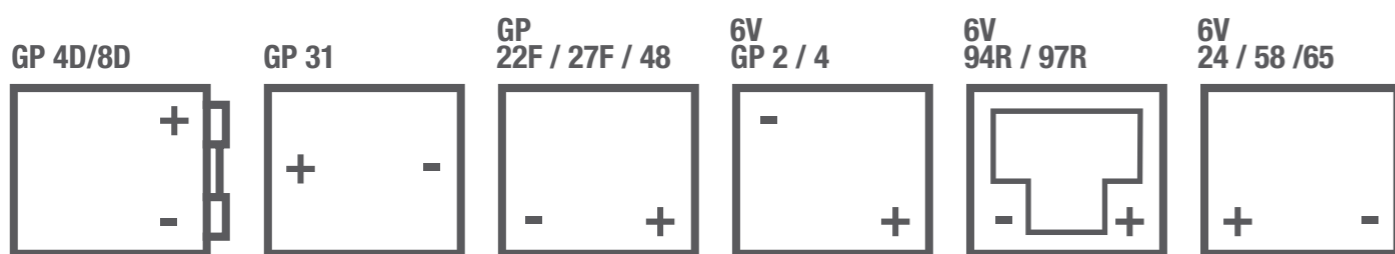

| BATTERIES À USAGE GÉNÉRAL SELON CLASSIFICATION DIN | | | | | | | | |
|--|-------|----------------------------|---------------|-----------|---------------|--------------|--------------|-----------|
| DIN | VOLTS | INTENSITÉ DE DÉMARRAGE (A) | CAPACITÉ (AH) | ENTRETIEN | LONGUEUR (MM) | LARGEUR (MM) | HAUTEUR (MM) | RÉFÉRENCE |
| C11 | 12 | 270 | 150 | 30 | 187 | 128 | 165 | 369-9955 |
| T4 | 12 | 400 | 225 | 44 | 210 | 175 | 175 | 369-9956 |
| T5 | 12 | 450 | 290 | 55 | 241 | 175 | 175 | 356-6212 |
| T6 | 12 | 550 | 315 | 66 | 278 | 175 | 175 | 356-6213 |
| T7 | 12 | 625 | 420 | 80 | 315 | 175 | 175 | 356-6214 |
| T8 | 12 | 770 | 420 | 88 | 345 | 175 | 175 | 356-6215 |

ASTUCES DE MAINTENANCE

- > Toujours porter des lunettes de sécurité lorsque l'on travaille sur ou à proximité des batteries
- > Entreposer les batteries dans un endroit frais et sec :
Taux de décharge de 3% par mois à 21,1°C et de 6% par mois à 32,2°C
- > Toujours contrôler une batterie avant montage :
Contrôle de charge 9,5V pour une batterie 12V 4,7V pour une batterie 6V
Pour une batterie 12V, si la tension au voltmètre est inférieure à 12,4V, il faut réaliser une charge rapide
- > Démarrage à l'aide de câbles volants, toujours utiliser des batteries de même tension
- > À 0°C, on tire seulement 40% de la puissance d'une batterie alors que le moteur exige une puissance de 210%, privilégiez une intensité de démarrage élevée



SOLUTIONS POUR ÉLECTROLYTE

| RÉFÉRENCE | |
|------------------------|----------|
| Acide batterie 4 x 1L | BM991813 |
| Acide batterie 9 x 1L | BM992193 |
| Acide batterie 12 x 1L | BM992194 |
| Eau déminéralisée 5L | BM993266 |

CATERPILLAR développe depuis plus de 30 ans, une gamme de produits fiables, hautes performances, spécialement développée pour les besoins des machines CAT. La qualité d'origine CAT pour renforcer la durée de vie et la performance des machines. Comme tout produit technologique homologué CAT, les huiles et graisses évoluent fonction des normes et des évolutions des machines.

COÛTS LIÉS À L'UTILISATION DE VOTRE MATÉRIEL

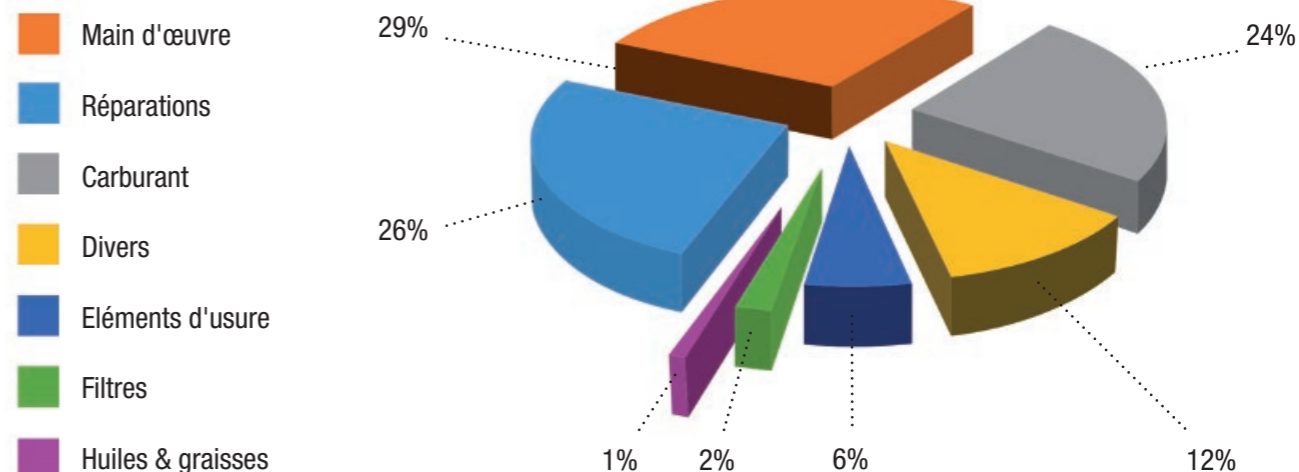

Les huiles et graisses ont pour vocation à...

- > Réduire les frottements
- > Réduire l'usure
- > Protéger contre la corrosion
- > Évacuer la chaleur
- > Évacuer les impuretés
- > Contribuer à l'étanchéité

Tous les lubrifiants ne sont pas identiques

Un lubrifiant de mauvaise qualité peut endommager les composants



HUILES MOTEUR DEO™

- > Haute technologie et performances excellentes : tests d'endurance Cat® prolongés
- Forte réduction de la formation de calamine
- > Réduction de la consommation d'huile
- > DEO-ULS™ : Formule dépourvue de soufre et fortement détergente pour une réduction de l'usure et de la consommation de carburant

TESTS D'ENDURANCE
CAT SUPÉRIEURS
AUX NORMES INDUSTRIELLES

| HUILES MOTEUR DEO™ | | | | | | | |
|--|-----------------------|----------|-------------------|----------------|------------------------|------------------------|------------------------|
| CONDITIONS D'UTILISATION | INTERVALLE DE VIDANGE | NOM | NORMES | VISCOSITÉ SAE | 4L OU 5L | 20L | 208L |
| MOTEUR SANS FAP* | jusqu'à 500h | DEO™ | API C14 CAT ECF2 | 15W40 | BM3E9901 | BM3E9848 | BM3E9840 |
| MOTEUR ÉQUIPÉ DE FAP* ET DE CATALYSEUR | jusqu'à 500h | DEO-ULS™ | API CK-4 CAT ECF3 | 15W40 10W30 | BM3786535 BM3788296 | BM3007915 BM3081476 | BM3012233 BM3173085 |

* FAP : Filtres à particules

KIT ANALYSE FIOUL

- > 1 valise
- > 10 enveloppes 250g
- > 10 flacons rouges
- > 10 sachets plastique avec poche
- > 5m de petit Tuyau 4x6
- > 4 bouchons pour tuyau
- > 1 cutter
- > 1 chéquier 10 analyses
- > 1 carnet de bord
- > 10 seringues
- > 1 Doc prélèvement fuel



RÉFÉRENCE
400010

Disponible également pour les huiles. Contactez le Centre de pièces de rechange.



ADBLUE ADDITIVÉ - DIAXOL

- > Fluide pour traitement des gaz d'échappement
- > Solution recommandée par Bergerat Monnoyeur
- > L'additivation permet le ralentissement du phénomène de cristallisation
- > Permet donc de lutter efficacement contre les ralentis intempestifs et arrêts machines

RÉFÉRENCE
ADBLUE DIAXOL BIDON 10L BM993573
ADBLUE DIAXOL FUT 208L BM993591
ADBLUE DIAXOL IBC 1000L BM993592



HUILES HYDRAULIQUES HYDO™ ADVANCED

- > 2 fois moins chère sur la durée d'utilisation qu'une huile traditionnelle
- > Propriétés détergentes et dispersantes (eau/huile) assurant la propreté des pièces
- > Utilisation sur une grande plage de températures
- > Résistance à l'oxydation

**50%
D'ÉCONOMIE**

HUILES HYDRAULIQUES CAT® HYDO™ ADVANCED

| CONDITIONS D'UTILISATION | INTERVALLE DE VIDANGE | NOM | VISCOSITÉ SAE | 4L OU 5L | 20L | 208L |
|---|-----------------------|---------------------|---------------|-----------|-----------|-----------|
| TOUS CIRCUITS HYDRAULIQUE CAT® | jusqu'à 6 000h** | CAT® HYDO™ ADVANCED | 10W | BM3096945 | BM3096942 | BM3096938 |
| HYDRAULIQUE CAT® BIODÉGRADABLE ET DE CATALYSEUR | jusqu'à 6 000h** | BIO HYDO™ ADVANCED | 10W | / | BM1433219 | BM1433220 |

** Sous condition d'analyse SOSSM régulière



HUILES DE TRANSMISSIONS TDTO™

- > Haute technologie et performances excellentes : tests d'endurance Cat prolongés
- > Prolonge la durée de vie des embrayages jusqu'à 45%
- > Longue durée de service garantie

**TESTS D'ENDURANCE CAT®
SUPÉRIEURS
AUX NORMES INDUSTRIELLES**

HUILES DE TRANSMISSIONS

| CONDITIONS D'UTILISATION | INTERVALLE DE VIDANGE | NOM | NORMES | VISCOSITÉ SAE | 4L OU 5L | 20L | 208L |
|---|-----------------------|-------|--------|---------------|----------|----------|-----------|
| TRANSMISSION POWERSHIFT, RÉDUCTEURS ET FREINS À DISQUES HUMIDES | jusqu'à 1 000h | TDTO™ | T04 | 10W | / | BM7X7852 | BM1032528 |
| | jusqu'à 1 000h | | | 30 | BM9X6467 | BM7X7855 | BM9X6466 |
| | jusqu'à 1 000h | | | 50 | / | BM7X7858 | BM3E9478 |

* FAP : Filtres à particules



LIQUIDE DE REFROIDISSEMENT LONGUE DURÉE CAT® (ELC)

- > 4 fois moins cher sur la durée d'utilisation qu'un antigel conventionnel
- > Protège votre moteur de -35° à +129°C
- > Respect de l'environnement

**75%
D'ÉCONOMIE**

LIQUIDE DE REFROIDISSEMENT

| CONDITIONS D'UTILISATION | INTERVALLE DE VIDANGE | NOM | NORMES | MÉLANGE GLYCOL/EAU | 4L OU 5L | 20L | 208L |
|---------------------------------------|-----------------------|-----|---------|--------------------|----------|----------|----------|
| TOUS CIRCUITS DE REFROIDISSEMENT CAT® | jusqu'à 12 000h*** | ELC | CAT EC1 | 50/50 | 205-6611 | 205-6612 | 205-6613 |

*** Sous condition d'utilisation du prolongateur CAT® à mi-période

RÉGÉNÉRATEUR DE LIQUIDE DE REFROIDISSEMENT ELC

RÉFÉRENCE
0,9L 1195152

REMISES QUANTITATIVES

5L

- 10%** POUR L'ACHAT DE 3 BIDONS
- 15%** POUR L'ACHAT DE 4 BIDONS OU PLUS

20L

- 10%** POUR L'ACHAT DE 4 BIDONS
- 15%** POUR L'ACHAT DE 6 BIDONS
- 20%** POUR L'ACHAT DE 8 BIDONS OU PLUS

DE QUOI EST CONSTITUÉE UNE GRAISSE ?

- Huile de Base – 80 à 95%
- Epaississant – 5 à 20%
- Additif – 0 à 10%



Les graisses CAT® ont été élaborées, testées et homologuées par Caterpillar afin de satisfaire aux normes rigoureuses s'appliquant aux pièces d'origine Cat. Les formules exclusives des graisses Cat les distinguent des graisses standards par leurs capacités à « ne pas couler ». Ainsi, elles réduisent au maximum l'usure des pièces et assurent une excellente protection contre la corrosion. La gamme comprend également plusieurs graisses à base de bisulfure de molybdène (moly) pour une durée de vie accrue de vos pièces.



| | UTILITY | ROULEMENT À BILLES | PRIME APPLICATION 3% MOLY | EXTREME APPLICATION 5% MOLY | HAMMER PASTE |
|----------------------------|---------------------------------|--|-----------------------------------|--|--|
| APPLICATION | Faible charge Faible Vitesse | Faible charge Vitesse élevée Ex : roulements d'alternateurs, de moteurs électriques, et de démarreurs | Charge moyenne Vitesse moyenne | Charge élevée Vitesse élevée | Marteaux hydrauliques |
| PLAGES DE TRAVAIL | -20 à +140°C | -20°C à +160°C | -20 à +140°C | -15 à +140°C -20 à +140°C | -20 à +110°C |
| NORMES | NLGI 2* | NLGI 2* | NLGI 2* | NLGI 2* NLGI 1* | NLGI 2 |
| CARTOUCHE 0,39KG | 452-6011 | 454-0291 | 452-6006 | 452-6001 452-5996 | 130-6951 |
| CARTOUCHE** À VISSER 0,5KG | / | / | 562-9513 | / | / |
| SEAU 16 ou 18KG | 452-6014 | / | 452-6009 | 452-6004 452-5999 | 133-8807 (5kg) |
| TONNELET 50 OU 55KG | 452-6013 | / | 452-6008 | 452-6003 452-5998 | / |
| AVANTAGES | Usage universel | Protection exceptionnelle à vitesse et température élevées (10 000tr/min et plus) | Premier plein en usine | Forte résistance à l'humidité Longue durée de vie Réduction de l'usure des pièces | Evite grippage des outils brise-roche hydrauliques Formulation à base de cuivre et graphite colloïdal limitant les frottements |

*NLGI : National Lubricating grease Institute

** Dimensions de la cartouche de 0,5KG : 260x61,2mm

INTÉRÊT DU BISULFURE DE MOLYBDÈNE

- > Réduction du frottement sans réaction chimique indésirable à la surface du métal
- > Forte compatibilité aux métaux
- > Augmentation de la capacité de charge
- > Réduction de la friction
- > Utilisé dans les applications suivantes : Charges lourdes, Faible vitesse, Oscillations ou faibles mouvement

REMISES QUANTITATIVES

CARTOUCHES

- 10%** POUR L'ACHAT DE 10 CARTOUCHES
- 15%** POUR L'ACHAT DE 20 CARTOUCHES OU PLUS

SEAUX

- 10%** POUR L'ACHAT DE 4 SEAUX
- 15%** POUR L'ACHAT DE 8 SEAUX OU PLUS

HUILES 2 ROUES, VL, VU ET PL



NOUVELLE GÉNÉRATION
AVEC FILTRE À PARTICULES /
AVEC ADBLUE

MOBIL DELVAC™ XHP ESP 10W-40 / 100% SYNTHÈSE ECF 3

> Normes API / JASO : CJ-4 / CI-4 / CI-4 Plus et JASO DH2
> Normes ACEA : E9 / E7 / E6 / E4
> Homologations ou Approbations Constructeurs
MERCEDES : 228.51
RENAULT TRUCKS : RLD2 / RLD3 RXD / RGD
VOLVO : VDS-3 / VDS4
MAN : M 3477 3575 / 3271-1
SCANIA : Low Ash
DAF : Extended drain
IVECO : Convient sur Euro 6 et avant



NOUVELLE GÉNÉRATION
AVEC FILTRE À PARTICULES /
AVEC ADBLUE

MOBIL 1™ ESP 5W-30 / 100% SYNTHÈSE LOW ASH

> Homologations ou Approbations Constructeurs :
PSA : PSA B 71 2290 / B 71 2297
Groupe Volkswagen : 504.00 / 507.00 / 505.01
Fiat / Alpha : C2 / C3
Chrysler : MS-11106
GM / Opel : DEXOS 2
Toyota : C2
Mercedes AMG : 229.31 229.51
Porsche : C30

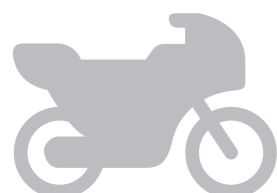

MOBIL 1™ RACING 2T / 100% SYNTHÈSE

> Huile Moteur très haute performance
> Protection exceptionnelle contre l'usure et émissions limitées des fumées à l'échappement
> Très bonne protection contre la corrosion

MOBIL EXTRA 2T / SEMI SYNTHÉTIQUE

> Exigences de fonctionnement des scooters et quads
> Contribution à la longévité des moteurs, émissions limitées des fumées à l'échappement
> Prévention des problèmes d'auto-allumage, formation réduite de dépôts pour une propreté améliorée des moteurs

| PRODUIT | CONTENANCE | RÉFÉRENCE |
|----------------------------|------------|-----------|
| MOBIL DELVAC XHP ESP 10W40 | 208 LITRES | BMM09405 |
| | 60 LITRES | BMM09410 |
| | 20 LITRES | BMM09420 |
| MOBIL 1 ESP 5W30 | 4x5 LITRES | BMM10535 |

| PRODUIT | CONTENANCE | RÉFÉRENCE |
|-----------------------------------|------------|-----------|
| MOBIL 1 RACING 2 TEMPS | 12x1 LITRE | BMM10140 |
| MOBIL EXTRA 2T / SEMI SYNTHETIQUE | 12x1 LITRE | BMM01140 |

HUILES ET GRAISSES MOBIL SPÉCIFIQUES

| PRODUIT | BÉNÉFICES | APPLICATIONS | VISCOSITÉ | 20L | 208L |
|--------------------|--|--|--|----------------------|----------------------|
| MOBIL DTE 10 EXCEL | Huile hydraulique pour les applications suivantes : haute pression ou plage de températures élevées permettant d'éviter les phénomènes d'arc électriques | Exemple d'activité : dynamitage / travail sous ligne haute tension | 32 | BMM03520 | BMM03505 |
| | | | 46 | BMM03420 | BMM03405 |
| | | | 68 | BMM03320 | BMM03305 |
| MOBIL RARUS 425 | Huile pour compresseurs rotatifs à vis, alternatifs ou fixes type Atlas Copco | | 46 | BMM02320 | BMM02305 |
| MOBILGEAR 600 XP | Huile pour engrenages industriels droits ou hélicoïdaux sous carters | | 220 320 | BMM04420 BMM04520 | BMM04405 B2M04505 |
| MOBIL SHC 600 | Produit synthétique PAO - Espacements de vidanges maximisés - Alternative à la 600 XP 220/320 | Excellente performance dans des applications rigoureuses, faibles ou lourdes | 220 Mobil SHC 630 320 Mobil SHC 632 | BMM16320 | BMM16305 BMM16505 |
| MOBIL VACTRA 2 | Huiles glissières haut de gamme mises au point pour répondre aux exigences de précision, séparation aqueuse et protection des machines-outils de précision | | 68 | BMM02220 | BMM02205 |
| QUINTOLUBRIC 868 | Huile hydraulique difficilement inflammable HFDD et respectueuse de l'environnement | | 46 | / | BMQ01305 |
| EXAFLUID SR 60 | Lubrification des cylindres lisses des compacteurs, protège contre l'oxydation et non agressif vis-à-vis du revêtement routier | Soluble | NA | BMS07135 | BMQ07105 |

| PRODUIT | BÉNÉFICES | APPLICATIONS | INFO. | 24 X 400G | 50KG |
|---------------------------------------|--|--|-------------------------|-----------|----------|
| SYNTHESCO GREASE BIO | Graisse biodégradable Vendue également à l'unité : Réf. BMT25151 | | EP 2 | BMT25150 | BMT25110 |
| MOBILITH SHC 220 | Lithium complexe synthétique pour applications très sévères et environnement difficile | Roulements notamment de cribles (forte charge) | EP 2 (12x380g) | BMM19252 | BMM19210 |
| ROLTEC MOS2 | Bisulfure de Molybdène renforcé, extrême pression, chocs et fortes charges | | EP 2 | BMT10550 | BMT10510 |
| GRAISSEUR AUTOMATIQUE GAT GG2 | Lubrification automatique en sécurité des endroits difficiles d'accès avec une base de Mobilgrease XHP 222 | | EP 2 (10 graisseurs) | BMM26271 | / |
| MOBIL CENTAUR XHP 462 - NLGI 2 / BRUN | Tous organes en milieu humide sans perte de pouvoir de lubrification - Excellente durée de vie pour usage militaire ou papeterie | | EP 2 (12x390g) | BMM02352 | BMM02310 |
| SYNTURIA | Graisse synthétique pour chaînes et glissières, résiste aux chocs, aux hautes et basses températures | | AEROSOL | BMS10390 | / |

| PRODUIT | BÉNÉFICES | APPLICATIONS | 24 X 400G | 50KG |
|-------------------|--|--|-----------|----------|
| MOBILGEAR OGL 007 | Graisse graphitée pour engrenages nus, cables et vis sans fin | | BMM10390 | BMM11220 |
| FLONIX FMX | Graisse synthétique au Teflon (PTFE), longue durée sur chaînes, pignons, résiste au délavage à l'eau et aux agressions chimiques | Exemple d'application : chaînes pour scieries ou chariots élévateurs ou TH pour éviter les encrassements | BMS10690 | / |
| ACG GREASE | Pâte de montage alu, cuivre et graphite. Résistance à 500°C eau, vapeur et produits chimiques | Excellente pour travaux en atelier sur roues, goujons ou échappements | BMT10590 | / |

HUILES MOBIL DE TRANSMISSIONS, BOÎTES ET PONTS

| PRODUIT | DESCRIPTION | INFO | 20L | 208L |
|--|---|---------------------------------|----------|----------|
| MOBIL DELVAC HYDRAULIC 10W | Huile pour transmission hydraulique spécifique et pesons | 32 | BMM27120 | BMM27105 |
| MOBILFLUID 426 (UTTO : UNIVERSAL TRACTOR TRANSMISSION OIL) | Huile multitransmissions : Transmission, réduction finale, freins immergés, transmission hydrostatique et système hydraulique | | B7M02420 | B7M02405 |
| MOBILUBE HD 85W140 | Huile de ponts | Minérale GL 5 | BMM04320 | BMM04305 |
| MOBILUBE S 80W90 | Huile de boîtes mécaniques et ponts | Bases synthétiques API GL4 et 5 | BMM09120 | BMM09105 |
| MOBIL ATF 320 | Huile pour boîtes automatiques et directions assistées | Minérale Dexron III | BMM01320 | BMM01305 |
| MOBILUBE LS 85W-90 | Huile pour boîtes et ponts avec glissement limité et autobloquants | Minérale GL 5 | B7M04620 | B7M04605 |

LAVE GLACE 1^{ÈRE} MONTE - 1000L

RÉFÉRENCE
BM992781

HUILE BIODÉGRADABLE PANOLIN



HLP SYNTH – VISCOSITÉ : 46 – 100% SYNTHÉTIQUE

- > Huile hydraulique haute performance exempt de zinc et éco-compatible
- > Empêche la formation de dépôts et résinifications même à températures de service élevées
- > Durée de vie en service jusqu'à 12 000h sous réserve d'analyse régulière
- > Réduction des émissions de CO2
- > Performance extrême sous pression très élevée
- > Excellente stabilité à l'oxydation à haute température

RÉFÉRENCE

20L **BM35050KA**
208L **BM35050F**

Remarque : Après vidange et lors d'une première utilisation, surveillez les filtres lors des premières heures de fonctionnement du circuit, de par les fortes propriétés détergentes de cette huile.

POUR PRÉLEVER UN BON ÉCHANTILLON

Un bon prélèvement

- > Quelle que soit la méthode, prélevez uniquement de l'huile chaude et brassée, après arrêt du matériel.
- > Par aspiration
- > Utilisez cette méthode pour les circuits sous pression sans vannes d'échantillonnage
- > Aspirez l'huile par les tubes de jauge ou les orifices de niveau et remplacez le tuyau à chaque prélèvement
- > Par sonde pour prise de prélèvement
- > Utilisez un nouveau tronçon de tuyau pour chaque machine ou chaque moteur

Un étiquetage complet

- > Remplissez l'étiquette du flacon avant d'échantillonner afin que celle-ci reste propre et lisible. Il est très important d'indiquer le modèle, le numéro de série et le nombre d'heures-service.
- > Lorsque vous adoptez une nouvelle marque d'huile ou à l'occasion d'une nouvelle livraison d'huile, soumettez-en un échantillon en indiquant sur l'étiquette la marque, le type et la classification de l'huile.



SYSTÈME DE GRAISSAGE CENTRALISÉ GROENEVELD

POUR LA MAINTENANCE ET LE RÉAPPROVISIONNEMENT DES SYSTÈMES DE GRAISSAGE CENTRALISÉ GROENEVELD.



ECOPLUS

Avec ce système, Groeneveld propose un système de lubrification automatique au prix attractif pour de nombreuses applications comme les petites chargeuses sur pneus, autobus articulés et chargeuses compactes à direction différentielle. Le remarquable concept de cartouche facilite la recharge de graisse et garantit l'usage d'une graisse de bonne qualité.



TWIN

Système de lubrification double conduite qui offre la solution idéale pour les grandes chargeuses sur pneus, l'équipement et les épandeurs agricoles, qui ont souvent de longues conduites. Le système fonctionne avec une pression relativement basse, ce qui permet de préserver la qualité et la structure de la graisse. Twin se caractérise également par un dosage très précis par point de graissage, quelle que soit la température ambiante.

CARTOUCHE ECOPLUS

- > Cartouche de graisse Groeneveld pour système de lubrification EcoPlus
- > Cartouche unique de 1,7L
- > Graisse Greenlube NLGI2 de la plus haute qualité
- > Pour les applications les plus exigeantes
- > Facile à remplacer sans se salir



RÉFÉRENCE
BM992781

RACCORDS PUSH-PULL GROENEVELD

- > Push-Pull nouvelle version sans clapet
- > Pour pistolets et kits de remplissage



RÉFÉRENCE

| | | | |
|--------------------|-----------------|--------------------|-----------------|
| P.PULL FEMELLE N.V | BM991820 | P.PULL MÂLE N.V. | BM991821 |
| PROLONG. 1/8"-1/8" | BM991190 | RACC. RAP. FEMELLE | BM991563 |
| ACC. RAP. MALE | BM991562 | GR.DROIT 1/8"-6MM | BM991185 |

CARTOUCHE DE GRAISSE

- > Cartouche de graisse Groeneveld
- > Cartouche de graisse 400gr : pour pistolet manuel **BM991500** ou pour pistolet automatique **BM992986**



RÉFÉRENCE
BM991501

KIT PISTON REMPLISSAGE RAPIDE

- > Kit de remplissage rapide Groeneveld
- > Kit comprenant un pistolet de remplissage manuel avec flexible de remplissage du réservoir

RÉFÉRENCE
BM991500



KIT DE PREMIERE MAINTENANCE GROENEVELD

RÉFÉRENCE KIT
BM991380

| CONTENANT | Nbre | RÉFÉRENCE |
|-------------------------------------|------|------------------|
| Graisseur droit 1/8-6mm laiton | 2 | BM991185 |
| Graisseur coudé 1/8-6mm laiton | 2 | BM991186 |
| Renvoi d'angle 90° 1/8 - 1/8 acier | 2 | BM991187 |
| Graisseur droit 1/8-6mm acier | 2 | BM991188 |
| Graisseur coudé 1/8-6mm acier | 2 | BM991189 |
| Prolongateur 1/8 - 1/8 laiton | 2 | BM991190 |
| Renvoi d'angle 90° 1/8 - 1/8 laiton | 2 | BM991191 |
| Prolongateur 1/8 - 1/8 acier | 1 | BM991192 |
| Union double 10mm laiton | 2 | BM991193 |
| Embout droit 6mm pour flexible ¼ | 2 | BM991194 |
| Embout droit 8mm pour flexible ¼ | 2 | BM991195 |
| Flexible 1/4" 250 bars | 5 | BM991196M |
| Conduit simple 6mm | 5 | BM991197M |
| Union double 8mm acier | 1 | BM991198 |
| Filtre de pompe Twin | 1 | BM991199 |
| Ecrou 6mm laiton | 4 | BM991382 |
| Bague laiton | 4 | BM991383 |
| Ecrou 6mm acier | 4 | BM991384 |
| Bague 6mm acier | 4 | BM991385 |



| CONTENANT | Nbre | RÉFÉRENCE |
|-------------------------------------|------|-----------------|
| Embout droit 10mm pour flexible 1/4 | 2 | BM991693 |
| Embout droit 6mm pour flexible 5/32 | 5 | BM991741 |
| Union double 10mm acier | 1 | BM993895 |
| Embout coudé 6mm pour flexible 5/32 | 1 | BM993897 |
| Flexible HP 4mm/9mm | 5 | BM993898 |

MATÉRIEL DE GRAISSAGE

IL EXISTE 3 MANIÈRES DE REMPLIR LES POMPES À GRAISSE 500 CC

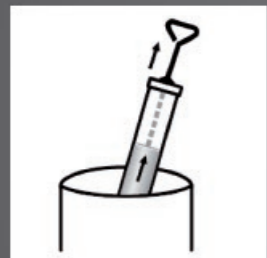

Remplissage par aspiration



Remplissage par cartouche



Remplissage par distributeur de graisse vrac



PISTOLET DE GRAISSAGE ÉLECTROPORTATIF - 500CC

- > Moteur électrique avec batterie rechargeable 18V Li-ION, 1 500mAh
- > Adapté pour de la graisse en cartouche ou sans
- > Pression de 450 bars
- > 100 gr/min de débit
- > Livré avec un chargeur rapide, 2 batteries, 1 flexible de 1m avec agrafe hydraulique et malette de transport avec sangle

RÉFÉRENCE
BM993644



DISTRIBUTEUR DE GRAISSE AVEC RÉSERVOIR 16KG

- > Distributeur à levier 3 positions
- > Adapté à tous types de lubrifiants : graisse, huiles de haute ou basse viscosité
- > Flexible de 1,5m et agrafe hydraulique 3 mors
- > Pression de 175 à 350 bars
- > 10 à 20gr de débit

RÉFÉRENCE
BM150000



BAC DE VIDANGE

- > Récupérateur mobile 95 litres au sol pour fluides automobiles usagés
- > Idéal lorsque le véhicule ne peut être levé ou que la fosse de service n'est pas disponible
- > Vidange par gravité avec une vanne en point bas, ou par aspiration avec une pompe à membranes par embout rapide.
- > Dimensions : 1250x610x260mm

RÉFÉRENCE
BM993649



RÉCUPÉRATEUR DE SOL ÉQUIPÉ PPE

- > Modèles identique au BM993649 mais avec pompe de vidange à membrane DF50, flexible de 1,5 m et poignée de distribution
- > Utilisable pour l'huile ou le liquide de refroidissement
- > Grâce à la pompe il est possible de réutiliser le liquide de refroidissement une fois le circuit réparé

RÉFÉRENCE
BM436100

JERRYCAN DE VIDANGE 7L

- > 50x30x11,5cm

RÉFÉRENCE
BM992070



JERRYCAN DE VIDANGE 14L

- > 46x41x14cm

RÉFÉRENCE
BM992071



JERRYCAN DE VIDANGE 60L

- > Roulette et tubulure d'écoulement intégrées
- > 60x91,5x24cm

RÉFÉRENCE
BM992409



POMPE À GRAISSE

- > Pression jusqu'à 500 bar
- > Pompe manuelle à levier haut rendement
- > Débit par coup de 1,25 cc
- > Agrafe 4 mors
- > Capacité de graisse en vrac 500cc et pour cartouche 400gr

RÉFÉRENCE
BM991916



POMPE À GRAISSE

- > Extension de sortie rigide positionnable à 360° pour atteindre les points de graissage difficiles
- > Agrafe hydraulique 4 mors
- > Pression de 700 bars et 1,25 cc de débit par coup
- > Capacité de graisse en vrac 500cc, pour cartouche 400gr
- > Valve de remplissage Ø 9mm, purgeur d'air

RÉFÉRENCE
BM100900



PISTOLET DE GRAISSAGE

- > Pression de 250 bars et 1,10 cc de débit
- > Idéal pour les points de lubrification difficiles d'accès
- > Système de verrouillage de la tige par cliquet

RÉFÉRENCE
BM106200

MATÉRIEL DE TRANSFERT

SERINGUE HUILE 500 ML

- > Adaptée pour l'aspiration ou le remplissage de lubrifiants de transmissions, ponts, boîtes de vitesse, filtres...
- > Débit de 500 cc
- > Livrée avec flexible PVC 290mm

RÉFÉRENCE
BM991915



AGRAFE QUICK LOCK

- > Agrafe hydraulique de graissage autobloquante
- > Connexion rapide avec les graisseurs type DIN 71412
- > Pression jusqu'à 700 bars

RÉFÉRENCE
BM993648



BURETTE 500ML

- > Burette à piston hautes pressions (40 bars) multi-positions

RÉFÉRENCE
BM992902



BROC + COUVERCLE

- > Supporte des températures allant de -100 à 120°C
- > Compatible avec tous les fluides
- > Graduation de contenance

RÉFÉRENCE

2L BM993641
5L BM993642

ENTONNOIR

- > Ø 240mm
- > Filtre amovible et poignée de maintien
- > Compatibles avec les produits pétroliers, dégraissants, lave-glaces et un grand nombre de produits chimiques
- > Tube droit dévissable pour adapter un flexible

RÉFÉRENCE
BM991900



POMPE SYPHON POLYETHYLENE 39 ET 84CM

- > Adaptée pour le transfert d'essence, de gasoil, d'antigel, de solvants...
- > Lg de canne : 39cm : Adapté aux fûts de 20 à 25L - Débit 6,5L/mn
- > Lg de canne : 84cm : Adapté aux fûts de 205L - Débit 21L/mn

RÉFÉRENCE

POMPE 39cm BM992950
POMPE 84cm BM992951



JERRYCAN POUR CARBURANTS

- > Densité maximale : 1,2kg/L
- > Livrée avec un bec verseur
- > Plastique homologué U.N. pour le transport de marchandises dangereuses par route

RÉFÉRENCE

10L BM992262
20L BM992263



MESURE GRADUÉE

- > Très résistant aux chocs
- > Compatible avec les huiles, produits agressifs, produits phytosanitaires et l'alimentaire

RÉFÉRENCE

500 ml BM992946
1L BM992948
2L BM992949



TONNELET

RÉFÉRENCE

55L BM992410
26L BM992411



ENTONNOIR DE VIDANGE

- > Entonnoir avec flexible cranté et filtre amovible
- > Compatibles avec les produits pétroliers, dégraissants, lave-glaces, liquides de refroidissement...
- > Ø 150mm

RÉFÉRENCE

BM992985

ENTONNOIR AVEC FILTRE POUR LUBRIFIANTS

- > Filtre séparateur d'eau pour gazole
- > 300x200x300 mm
- > Capacité 5L

RÉFÉRENCE

BM991901



MATÉRIEL DE VIDANGE

MATÉRIEL DE TRANSFERT

POMPE À LEVIER

- > Transfert de lubrifiants ou autres fluides non agressifs de viscosité moyenne : huiles moteur, d'engrenages, de transmission de coupe, hydrauliques, kérosène...
- > Fixation réglable qui s'adapte aux fûts et aux tonnelets
- > Débit de 0,45L par coup de levier soit 16L/min

RÉFÉRENCE
BM304500



POMPE ROTATIVE

- > Pompe manuelle auto-amorçante
- > Transfert de gazole, huiles légères et autres liquides non corrosifs de faible viscosité
- > Fixation réglable qui s'adapte aux fûts et aux tonnelets
- > 0,3L par tour de manivelle de débit

RÉFÉRENCE
BM308010



POMPE À MANETTE

- > Pompe à levier pour lubrifiants et autres fluides
- > Adaptateur de bonde 2" avec écrou de verrouillage
- > Compatible avec des bidons de 25, 59 et 205L
- > Débit de 0,5L par coup de levier soit 16L/min

RÉFÉRENCE
BM300006



POMPE HAUTES PERFORMANCES

- > Transfert de tous types de lubrifiants, même les plus visqueux
- > Levier de réglage de débit à 4 positions : 0,1 ; 0,15 ; 0,20 ; 0,25L par cycle
- > Livrée avec flexible de sortie 1,5m avec vanne et bec coudé
- > Fixation réglable qui s'adapte aux fûts et aux tonnelets

RÉFÉRENCE
3M605001



APPAREIL DE REMPLISSAGE

- > Adapté pour les centrales de graissage
- > Transfert de lubrifiants jusqu'à SAE 140 de viscosité
- > Bague de fixation mâle 2" réglable en hauteur pour fixation de la pompe
- > Livré avec couvercle de protection, flexible de 1,5m et raccord hydraulique HANSEN

RÉFÉRENCE
SEAUX 12 À 18KG Ø 310mm BM993636
SEAUX 20KG Ø 330mm BM993667
SEAUX 50KG Ø 405mm BM993638



KIT VIDANGE RÉCUPÉRATEURS

- > Kit de vidange d'huile usée pour bacs de fosse, transferts ou récupérateurs de grande capacité
- > Pompe à membrane DF100 (551 030), 1" spéciale pour vidange avec raccord rapide auto-obturant
- > Composé de : support mural pour la pompe, flexible air avec raccord rapide, flexible d'aspiration 1,5m avec coupleur rapide et flexible d'évacuation 1,5m

RÉFÉRENCE
BM559101



POMPE GAZOLE 24V

- > Alimentation 24V, intensité 13A, 160W
- > Pression de 0,8 bar
- > Débit de 43L/min

RÉFÉRENCE
BM993643



POMPE DE TRANSFERT ADBLUE 24V

- > Pompe auto-amorçantes de type multi-membranes, sans joints mécaniques
- > Hauteur d'aspiration de 1,8m
- > Étanchéité IP-55
- > Fournie avec câble d'alimentation de 2m
- > Pression maximale d'utilisation : 1,6 bars
- > Température maximale du fluide : 35°C
- > 24V, 13 A, 310W
- > 32L/min

RÉFÉRENCE
BM993610



KIT POMPE GAZOLE

- > Moteur 4 puissances de réglage pour débit de 40 à 60L/min.
- > Pompe auto-amorçante à palettes auto-ajustables
- > Système "by-pass" et filtre facilement démontable
- > Hauteur d'aspiration de 2,5m
- > Embase de fixation pour le montage horizontal, vertical ou mural avec poignet de transport
- > Cycle de 30 minutes
- > Protection IP-55

RÉFÉRENCE
12V BM993650
24V BM993651



POMPE ADBLUE 230V

- > Pompe portable pour fût 205L ou IBC 1000L
- > Flexible de roulement 4m
- > Kit d'aspiration avec flexible 1m et connecteur SEC
- > Compteur électronique, pistolet automatique, compteur pour pompe
- > Pompe adaptée à une pression jusqu'à 1,6 bars, température maximale de 35°C

RÉFÉRENCE
BM993646

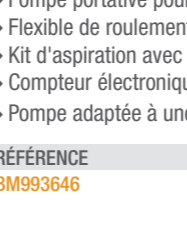

MATÉRIEL DE TRANSFERT

BEC VERSEUR RAPIDE AVEC PROTECTION POUR LUTTER CONTRE LA CONTAMINATION DES FLUIDES

PLUSIEURS COULEURS DISPONIBLES POUR DIFFÉRENCIER LES HUILES

GRADUATION EN LITRE

OBJECTIF ZÉRO CONTAMINATION



BIDONS MULTI-FONCTIONNELS

RÉFÉRENCE
3L BM993575 5L BM993582



BOUTON POUSSOIR AVEC ARRÊT AUTOMATIQUE

COUVERCLE SOLIDE AVEC POIGNÉE

DISPONIBLE EN 3L OU 5L POUR FACILITER SON TRANSPORT

KIT DE 6 BIDONS

- > 1 bidon de 5L complet avec pompe de soutirage et couvercle noir + 5 bidons de 3L avec couvercle de chaque couleur + 5 extensions pour bec court

RÉFÉRENCE
BM993613



COUVERCLE BEC COURT

RÉFÉRENCE
BLEU BM993576 ROUGE BM993579 VERT BM993577
JAUNE BM993580 NOIR BM993578



COUVERCLE BIDON 5L

- > 121xØ147mm
- > Capuchon à l'extrémité de Ø 48mm

RÉFÉRENCE
BM993583



EXTENSION COUVERCLE BEC COURT

- > 265xØ33mm

RÉFÉRENCE
BM993581



POMPE DE SOUTIRAGE

- > Longueur de la pompe : 44cm
- > Longueur du tuyau : 1,5m

RÉFÉRENCE
BM993584

BOÎTES DE JOINTS CAT

| PRODUIT | APPLICATIONS | INFO | RÉF. |
|--|---|------------------------------------|----------|
| ANNEAUX EN D | Pour la pose de flexibles XT-5SM et XT-6TM (brides Cat) | 80 anneaux - 9 tailles | 270-1535 |
| JOINTS TORIQUES MÉTRIQUES | Pour la connexion des flexibles à des adaptateurs ou à des raccords métriques | 125 joints en nitrile - 10 tailles | 270-1537 |
| JOINTS TORIQUES CLIMATISATIONS | Pour l'entretien des systèmes de climatisation | 120 joints - 8 tailles | 270-1540 |
| JOINTS TORIQUES SILICONES | Pour des applications hautes températures dans les moteurs, les transmissions et circuits hydrauliques | 149 joints - 32 tailles | 270-1533 |
| JOINTS TORIQUES À FILET DROIT SAE | Pour la pose de raccords de flexible et d'adaptateurs sur des machines autres que des pelles hydrauliques | 580 joints - 32 tailles | 270-1528 |
| JOINTS TORIQUES AXIAUX SAE | Pour la pose de raccords de flexibles par joint axial sur des machines autres que des pelles hydrauliques | 120 joints - 8 tailles | 270-1539 |
| JOINTS TORIQUES À SECTION TRANSVERSALE | Pour l'installation de raccords de flexibles et d'adaptateurs sur des machines autres que des pelles hydrauliques | 60 joints axiaux SAE - 10 tailles | 270-1545 |

KIT DE TRANSFERT

KIT DE TRANSFERT



Visuel à titre indicatif

COMMENT IDENTIFIER LE KIT ADAPTÉ À VOTRE BESOIN :

1. Quel est le produit que j'utilise ?
2. Quel est le conditionnement que je commande ?
3. Est-ce que je préfère un ensemble fixe ou mobile ?
4. Est-ce que je souhaite que le flexible passe par un enrouleur ?
5. Est-ce que le kit comprend une pompe et/ou un enrouleur ?
6. Quelle est la référence pour pouvoir commander ?
7. Où puis-je voir à quoi ressemble le produit ?

Aucun kit ne correspond à mon besoin, je contacte mon inspecteur Après-vente

**SUR COMMANDE
DÉLAI 7 JOURS OUVRÉS**

| PRODUIT | CONDITIONNEMENT | CRITERE 1 | | CRITERE 2 | | POMPE | POIGNÉE | RÉFÉRENCE |
|-----------------------------------|-----------------|-----------|--------|-----------------|-----------|----------|---------|-----------|
| | | FIXE | MOBILE | FLEXIBLE SIMPLE | ENROULEUR | | | |
| HUILE | Tonnelet 60 L | • | | • | | • | • | BM454902 |
| | | | • | • | | • | • | BM370801 |
| | | | • | • | | • | • | BM370401 |
| HUILE MOTEUR & HYDRAULIQUE | Fût 205 L | • | | • | | • | • | BM454110 |
| | | • | | | • | • | • | BM454051 |
| | | | • | • | | • | • | BM376300 |
| | | | • | | • | • | • | BM378150 |
| HUILES ENGRENAGES & TRANSMISSIONS | Fût 205 L | • | | • | | • | • | BM454310 |
| | | • | | | • | • | • | BM454351 |
| | | | • | • | | • | • | BM377000 |
| GRAISSES | Seau de 18 kg | • | | • | | • | • | BM423021 |
| | Tonnelet 50 kg | • | | • | | • | • | BM425902 |
| | | | • | • | | • | • | BM423160 |
| | | | • | • | | • | • | BM993639 |
| | Fût 185 kg | • | | • | | • | • | BM426262 |
| | | • | | | • | • | • | BM453612 |
| | | | • | • | | • | • | BM426244 |
| | • | • | | • | • | BM426200 | | |
| L. REFROISSEMENT/ L. GLACE | Fût | | • | • | | • | • | BM557011 |
| | Fût / IBC | • | | • | | • | • | BM557950 |
| ADBLUE® | Fût / IBC | • | | • | | • | • | BM559011 |
| | | • | | • | | • | • | BM559010 |
| GAZOLE & HUILES FLUIDES | Fût / IBC | • | | • | | • | • | BM557100 |
| | | • | | • | | • | • | BM557101 |

| RÉFÉRENCE | CHARIOT | LONGUEUR & DIAMÈTRE FLEXIBLE | TYPE ENROULEUR | TYPE DE POMPE | PRESSION MAXI SORTIE DU FLUIDE | DÉBIT POMPE LIBRE MAX. | TYPE DE POIGNÉE | PRÉCISION | SORTIE FLUIDE |
|-----------|-------------------|---------------------------------------|----------------|---------------|--------------------------------|------------------------|-----------------|-----------|------------------------------|
| BM454902 | | 4mx1/2" | | PM2-3:1 | 30 bars | 35 l/mn | Compteur EC30 | +/- 0,5% | Anti-goutte automatique |
| BM370801 | 4 roues | 4mx1/2" | | PM2-3:1 | 30 bars | 35 l/mn | Compteur EC30 | +/- 0,5% | Anti-goutte automatique |
| BM370401 | Diable | 4mx1/2" | | PM2-3:1 | 30 bars | 35 l/mn | Compteur EC30 | +/- 0,5% | Anti-goutte automatique |
| BM454110 | | 4mx1/2" | | PM2-3:1 | 30 bars | 35 l/mn | Compteur EC30 | +/- 0,5% | Anti-goutte automatique |
| BM454051 | | 10mx1/2" | Carrossé | PM2-3:1 | 30 bars | 35 l/mn | Compteur EC30 | +/- 0,5% | Anti-goutte automatique |
| BM376300 | Standard 3 roues | 4mx1/2" | | PM2-3:1 | 30 bars | 35 l/mn | Compteur EC30 | +/- 0,5% | Anti-goutte automatique |
| BM378150 | Standard 3 roues | 10mx1/2" | Carrossé | PM2-3:1 | 30 bars | 35 l/mn | Compteur EC30 | +/- 0,5% | Anti-goutte automatique |
| BM454310 | | 3mx3/4" | | PM4-5:1 | 50 bars | 25 l/mn | Compteur EC70 | +/- 0,5% | Anti-goutte Semi automatique |
| BM454351 | | 15mx1/2" | Monobras | PM4-5:1 | 50 bars | 25 l/mn | Compteur EC70 | +/- 0,5% | Anti-goutte Semi automatique |
| BM377000 | Standard 3 roues | 3mx3/4" | | PM4-5:1 | 50 bars | 25 l/mn | Compteur EC70 | +/- 0,5% | Anti-goutte Semi automatique |
| BM423021 | | 2mx3/8" | | PM35-60:1 | 600 bars | 2 kg/mn | Pistolet PG77 | | Agrafe 3 mors |
| BM425902 | | 4mx3/8" | | PM35-60:1 | 600 bars | 2 kg/mn | Pistolet PG77 | | Agrafe 3 mors |
| BM423160 | 4 roues | 4mx3/8" | | PM35-60:1 | 600 bars | 2 kg/mn | Pistolet PG77 | | Agrafe 3 mors |
| BM993639 | Diable | 4mx3/8" | | PM35-60:1 | 600 bars | 2 kg/mn | Pistolet PG77 | | Agrafe 3 mors |
| BM426262 | | 4mx3/8" | | PM35-60:1 | 600 bars | 2 kg/mn | Pistolet PG77 | | Agrafe 3 mors |
| BM453612 | | 15mx3/8" | Ouvert | PM35-60:1 | 600 bars | 2 kg/mn | Pistolet PG77 | | Agrafe 3 mors |
| BM426244 | Standard 3 roues | 4mx3/8" | | PM35-60:1 | 600 bars | 2 kg/mn | Pistolet PG77 | | Agrafe 3 mors |
| BM426200 | Industrie 3 roues | 15mx3/8" | Ouvert | PM35-60:1 | 600 bars | 2 kg/mn | Pistolet PG77 | | Agrafe 3 mors |
| BM557011 | Standard 3 roues | 3mx1/2" | | DF50-1:1 | 10 bars | 50 l/mn | Compteur PFC30 | +/- 0,5% | Anti-goutte Manuel |
| BM557950 | | Aspiration 1,5mx3/4" + raccord rapide | | DF50-1:1 | 10 bars | 50 l/mn | Pistolet manuel | | Flexible 3mx3/4" |
| BM559011 | | Aspiration 2mx3/4" + raccord rapide | | DF50-1:1 | 10 bars | 50 l/mn | | | Flexible 3mx3/4" |
| BM559010 | | Aspiration 3mx3/4" | | DF50-1:1 | 10 bars | 50 l/mn | | | Flexible 3mx3/4" |
| BM557100 | | Aspiration 3mx1" | | DF100-1:1 | 10 bars | 100 l/mn | | | Flexible 3mx3/4" |
| BM557101 | | Aspiration 3mx1" | | DF100-1:1 | 10 bars | 100 l/mn | Pistolet manuel | | Flexible 4mx1" |

Pour toute précision sur les capacités maximales de votre kit, merci de contacter votre expert Bergerat Monnoyeur.

STOCKAGE DE FLUIDES



CHARIOT BAC DE RÉTENTION

> Chariot spécial pour mise en place des fûts par une seule personne sur bac de rétention 2 fûts

RÉFÉRENCE
BM432803

**SUR COMMANDE
DÉLAI 12 JOURS**

Normes de rétention : Tout stockage d'un liquide susceptible de créer une pollution de l'eau ou du sol doit être muni d'une capacité de rétention dont le volume est au moins égal à la plus grande des 2 valeurs suivantes :

- 100% de la capacité du plus grand réservoir
- 50% de la capacité globale des réservoirs associés

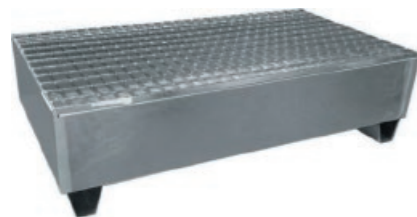

BAC DE RÉTENTION POUR 2 FÛTS

- > Palettisable.
- > Dimensions : 1300x720x356 mm
- > Volume 220L – 50% de rétention
- > 46kg à vide, charge admissible de 600kg

RÉFÉRENCE
BM446150

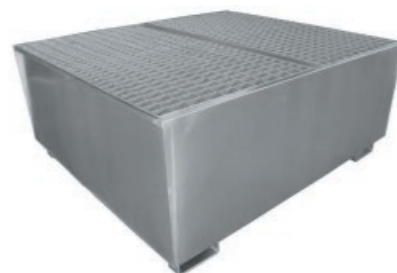

BAC DE RÉTENTION CUBITAINER

- > Dimensions : 1500x1340x640 mm
- > Volume 1000L – 100% de rétention
- > 95 kg à vide, charge admissible de 1500kg

RÉFÉRENCE
BM446513



CITERNE 1500L

- > Cuve PEHD rectangulaire 1500L avec bac de rétention
- > Pompe à huile 3/1 avec embout d'air
- > Enrouleur ouvert 10m, pistolet compteur digital avec flexible et bec antigoutte, livré avec sangle d'arrimage
- > Enrouleur ouvert 10m
- > Dimensions : 1730x750x2246mm

RÉFÉRENCE
BM454136



ENSEMBLE POUR CUBICONTENER

- > Equipement huile complet avec platine de fixation pour cubitainer (IBC non fourni)
- > Pompe 3/1
- > Enrouleur ouvert 10m
- > Pistolet compteur digital avec flexible et bec anti-goutte

RÉFÉRENCE
BM454695



CITERNE 2500L

- > Cuve PEHD rectangulaire 2500L avec bac de rétention acier
- > Pompe 3/1, avec embout air, enrouleur 10m ouvert
- > Pistolet compteur digital avec flexible et bec anti-goutte
- > Dimensions : 2500x1500x2390mm

RÉFÉRENCE
BM454237



RÉPARATION MÉCANIQUE
PAGES 72-73



RÉPARATION CARROSSERIE
PAGES 74-75



COLLAGE VITRAGES
PAGE 76



SOUDURE
PAGE 77

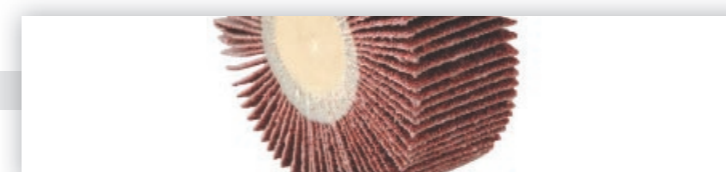

ABRASIFS
PAGE 78



TRAITEMENT DE SURFACE
PAGE 79



LUBRIFIANTS SPÉCIFIQUES
PAGE 80



PEINTURE
PAGE 81



ÉLECTRICITÉ
PAGE 82

RÉPARATION MÉCANIQUE

ÉTANCHÉITÉ PLANE

Les joints LOCTITE sont utilisables sur presque tous les types de plans de joint du marché. Ils s'appliquent comme un produit d'étanchéité liquide sur l'une des surfaces de plan de joint avant l'assemblage des pièces. Une fois les pièces assemblées, le joint s'étale et polymérise entre les plans, remplissant les jeux, les rayures et les irrégularités de la surface, pour une étanchéité durable.



| PRODUIT | BÉNÉFICES | APPLICATIONS | INFO. | RÉF. |
|---|--|---|---|----------------------|
| LOCTITE® 510 PÂTE D'ÉTANCHÉITÉ | <ul style="list-style-type: none"> Excellente résistance à l'huile et à l'eau Étanchéité immédiate à basse pression Conforme à la norme NSF P1 (contact alimentaire) | Plans de joints en métal rigides nécessitant une résistance thermique et chimique importante : boîtes de vitesses... | Jeu : 0,25mm °C : -55 / 200 50 ml | BM991116 |
| LOCTITE® 518 GEL D'ÉTANCHÉITÉ | <ul style="list-style-type: none"> Excellente résistance à l'huile et à l'eau Ne coule pas, étanchéité immédiate à basse pression Conforme à la norme NSF P1 (contact alimentaire) | Pour plans de joints métal : pompe à eau, pompe à essence, couvercle, boîtes de vitesses, pont arrière. | Jeu : 0,25mm °C : -55 / 150 50 ml | BM992024 |
| LOCTITE® 5188 | <ul style="list-style-type: none"> Excellente résistance à l'huile, à l'eau et chimique Idéal pour les applications difficiles, très flexible Excellente résistance aux vibrations fortes | Étancher tous types de plans de joints métalliques rigides, en particulier en aluminium : moteurs de motos... | Jeu : 0,25mm °C : -55 / 150 50 ml | BM992654 |
| LOCTITE® 5922 | <ul style="list-style-type: none"> Bonne résistance à l'huile et à l'eau Produit d'étanchéité restant souple Convient aux assemblages semi-permanents | Idéal pour l'assemblage de pièces après réparations : joint de cache-culbuteur, carter d'huile | °C : -55 / 200 200 ml | BM995437 |
| LOCTITE® 5923 | <ul style="list-style-type: none"> Bonne résistance à l'huile et à l'eau Produit souple avec faible viscosité Idéal pour l'assemblage de pièces après réparations | Assemblage des joints prédécoupés, brides ajustées, joints de cache-culbuteur, carter d'huile | °C : -55 / 200 450 ml | BM995435 |
| LOCTITE® 5910 | <ul style="list-style-type: none"> Excellente résistance à l'huile et bonne à l'eau Support des mouvements importants Faible odeur et non corrosif | Joints en contact avec l'huile, sur pièces en métal, plastique ou peintes : carter d'huile, cache-culbuteur, couvercle de chaîne de distribution... | Jeu : 5mm °C : -55 / 250 40 ml / 310 ml | BM991117 BM991118 |
| LOCTITE® SI 5921 | <ul style="list-style-type: none"> Allongement de la durée de vie des joints découpés Empêche les fuites Séchage rapide | Connexions filetées, joints de distributeurs, conduits d'air, chaudière, raccords de tuyauterie et de plomberie | 200 ml | BM995436 |
| GEL D'ÉTANCHÉITÉ | <ul style="list-style-type: none"> Scelle les fluides industriels les plus courants Application facile Pallie joints endommagés et surfaces déformées | Joints de pompes, carters d'engrenages fendus et couvercles d'essieux | 300 ml | BM991932 |
| LOCTITE® 5980 SILICONE HAUTE PERFORMANCE | <ul style="list-style-type: none"> Très bonne résistance à l'huile et bonne à l'eau Étanchéité instantanée et résistance longue durée Facile à manipuler et non corrosif | Moteur, carter d'huile, chaîne de distribution, pompe de transmission, thermostat, échangeur thermique et isolation de boîtiers électriques | Jeu : 5mm °C : -55 / 250 100 ml | BM992598 |
| LOCTITE 5970 | <ul style="list-style-type: none"> Remplacement de joints en papier ou en liège Résistance élevée aux vibrations et aux déformations Sec au toucher en 25 min | Surfaces usinées ou embouties, en métal, en plastique ou peintes | Jeu : 1 mm °C : -50 / 200 300 ml | BM992599 |

ÉTANCHÉITÉ FILETÉE

Les produits d'étanchéité fileté LOCTITE, disponibles sous forme liquide ou de fibre d'étanchéité, empêchent les fuites de gaz et de liquides. Conçus pour des applications à haute et basse pression, ils remplissent l'espace vide entre les pièces filetées créant ainsi une étanchéité instantanée à basse pression. Lorsqu'ils sont entièrement polymérisés, ils étanchent la majorité des systèmes de tuyauterie jusqu'à leur limite d'éclatement.



| PRODUIT | BÉNÉFICES | APPLICATIONS | INFO. | RÉF. |
|--------------|---|---|-------------------------|----------|
| LOCTITE® 577 | <ul style="list-style-type: none"> Étanchéité immédiate basse pression Résistant aux carburants, lubrifiants et antigels Bonne résistance aux vibrations | Tous types de filetages métalliques grossiers : circuits pneumatiques de freins, raccords hydrauliques, boîtes de vitesses et carter moteur | °C : -55 / 150 50 ml | BM991525 |
| LOCTITE® 549 | <ul style="list-style-type: none"> Résistance élevée Polymérisation lente Sans risque de colmatage des systèmes | Filetages métalliques grossiers : joints de pompes, thermostats, compresseurs, carters de boîtes de vitesses et carters de ponts | °C : -55 / 150 50 ml | BM991586 |
| LOCTITE® 542 | <ul style="list-style-type: none"> Résistant à l'huile, essence, liquides hydrauliques et de refroidissement Pallie au desserrage dû aux vibrations | Raccords filetés métallique à pas fins utilisés dans les circuits hydrauliques et pneumatiques et les raccords de petit diamètre en général | °C : -55 / 150 50 ml | BM991590 |
| LOCTITE® 572 | <ul style="list-style-type: none"> Polymérisation lente pour l'ajustement de raccords Résistance moyenne Pallie au desserrage dû aux vibrations et aux chocs | Raccords filetés métalliques grossiers tel que les canalisations. | °C : -55 / 200 50 ml | BM997816 |

RÉPARATION MÉCANIQUE

FREINAGE DES FILETAGES

Les produits de freinage LOCTITE empêchent l'autodesserrage et assurent la tenue de tous les types de fixations filetées, même en cas de vibrations et de chocs. Ce sont des liquides qui s'écoulent facilement et remplissent complètement les espaces vides entre les filets. Lorsqu'ils sont utilisés pour l'assemblage de fixations filetées, les produits de freinage LOCTITE assurent la tenue des assemblages filetés de manière permanente, évitent le desserrage dû aux vibrations et éliminent la corrosion de contact.



| PRODUIT | BÉNÉFICES | APPLICATIONS | INFO. | RÉF. |
|------------------------|--|---|--|----------|
| LOCTITE® 2701 FORT | <ul style="list-style-type: none"> Résistance élevée surtout sur les surfaces chromées Résistant aux vibrations Empêche les mouvements, desserrages, fuites et phénomènes de corrosion indésirables Étanchéité des filetages qui permet le perçage | Pièces où la migration de produit doit être évitée sur tous types de métaux et lorsque l'on recherche une résistance maximale à l'huile chaude. | Ø max : M20 °C : -55 / 150 50 ml | BM991524 |
| LOCTITE® 242 MOYEN | <ul style="list-style-type: none"> Résistance et viscosité moyenne Temps de fixation sur l'acier : 5 minutes Réduction de la migration après application Permet un desserrage rapide | Pièces devant être désassemblées manuellement et sur des substrats moins actifs : surfaces traitées (zinguées, bichromatées...) | Ø max : M36 °C : -55 / 150 50 ml | BM997817 |
| LOCTITE® 290 | <ul style="list-style-type: none"> Empêche le desserrage et les fuites dus aux chocs et aux vibrations Comble les porosités de soudure, de pièces en fonte ou métaux frittés | Pièces en métal deant être préassemblées : éléments d'ajustage, connecteurs électriques et vis sans tête | Ø max : M6 °C : -55 / 150 50 ml | BM997818 |
| LOCTITE® 2400 MOYEN | <ul style="list-style-type: none"> Produit non toxique Excellente résistance chimique du produit polymérisé Permet un démontage à l'aide d'un outil classique | Pièces devant être désassemblées : machines outils, presses, pompes, compresseurs, écrous, boîtes de vitesse. | Ø max : M36 °C : -55 / 150 50 ml | BM991870 |
| LOCTITE® 2700 FORT | <ul style="list-style-type: none"> Excellente résistance chimique du produit polymérisé Désassemblage possible en chauffant à 250 °C Recommandé pour le blocage permanent | Pièces ne devant être démontées : boulons de volant, de boîtes de vitesse, différentiels, cuvette de roulement, vilebrequin à palier | Ø max : M20 °C : -55 / 150 50 ml | BM991873 |
| LOCTITE® 270 FORT | <ul style="list-style-type: none"> Résistance élevée Empêche le desserrage dû aux vibrations Permet le désassemblage avec des outils manuel | Pièces en métal ne devant être desserrées : vis de pompes, de carters de boîte de vitesses, de presses, boulons, écrous, goujons... | Ø max : M20 °C : -55 / 180 50 ml | BM992421 |
| LOCTITE® 222 | <ul style="list-style-type: none"> Résistance faible Empêche le desserrage dû aux vibrations Particulièrement adapté aux petits filetages | Pièces devant être démontées facilement : vis de réglage, à tête fraisée et sans tête Métaux de faible résistance pouvant se cisailier | Ø max : M36 °C : -55 / 150 50 ml | BM992653 |

FIXATION

Les adhésifs de fixation LOCTITE assurent la tenue des roulements, bagues et pièces cylindriques dans les carters ou sur les arbres. Ils permettent une transmission d'effort maximale et une répartition uniforme des contraintes, et éliminent la corrosion de contact par vibrations.



| PRODUIT | BÉNÉFICES | APPLICATIONS | INFO. | RÉF. |
|--------------|---|---|---|----------|
| LOCTITE® 660 | <ul style="list-style-type: none"> Forte résistance Empêche la corrosion Permet la réparation des usures et prises de jeux | Assemblage de pièces cylindriques : portées de roulement, clavettes, cannelures, cônes, bagues... | Jeu : 0,5mm °C : -55 / 150 50 ml | BM991558 |
| LOCTITE® 603 | <ul style="list-style-type: none"> Forste résistance générale et à l'huile Adapté aux roulements frittés Temps de fixation sur acier : 8 minutes | Fixation de roulements ou de bagues auto-lubrifiantes dans leurs logements | Jeu : 0,1mm °C : -55 / 150 50 ml | BM991523 |
| LOCTITE® 601 | <ul style="list-style-type: none"> Résistance élevée Faible viscosité, pour les jeux faibles Vitesse de polymérisation moyenne | Assemblages cylindriques, particulièrement adapté aux cas d'emmanchements nécessitant une faible viscosité | Jeu : 0,1mm °C : -55 / 150 50 ml | BM997814 |
| LOCTITE® 620 | <ul style="list-style-type: none"> Résistance élevée Résistant aux températures élevées Approbation DVGW (EN 751-1) : NG-5146AR0622 | Applications à plus de 200 °C : goupilles de radiateurs, manchons de carters de pompes, roulements de transmissions automobiles | Jeu : 0,2mm °C : -55 / 230 50 ml | BM991931 |
| LOCTITE® 648 | <ul style="list-style-type: none"> Renforce emmanchements cannelés, fixes et clavetés Empêche la corrosion Temps de fixation sur acier : 3 minutes | Roulements de pompes à eau et des boîtes, arbres cannelés de transmission, bagues en bronze, matériel agricole... | Jeu : 0,15mm °C : -55 / 180 50 ml | BM992113 |

RÉPARATION CARROSSERIE



COLLAGE STRUCTURAL

Le collage est un processus au cours duquel deux matériaux similaires ou différents sont assemblés de manière solide et permanente à l'aide d'un adhésif. Les adhésifs forment des « ponts » entre les surfaces des substrats devant être assemblés.

| PRODUIT | BÉNÉFICES | APPLICATIONS | INFO. | RÉF. |
|--|---|---|---|----------|
| KIT MULTIBOND LOCTITE® 330 LOCTITE® 7388 | <ul style="list-style-type: none"> › Bonne résistance aux chocs › Temps de fixation : 3 minutes › Activateur pour polymérisation des adhésifs acryliques | Collage sur divers matériaux (PVC, produits phénoliques ou acryliques, bois, métaux, céramiques) : manches d'outil, appareils domestiques ... | Jeu : 0,25mm °C : -55 / 100 50/150 ml | BM997119 |
| LOCTITE® 3463 | <ul style="list-style-type: none"> › Peut être percé, poncé et peint après polymérisation › Résiste aux produits chimiques et à la corrosion › Adhère aux surfaces humides | Colmatage de fuites, trous et fissures sur les tuyauteries, coudes, raccords et autres pièces moulées, bouchage et remodelage, lissage des soudures | Jeu : 0,125mm °C : -30 / 120 114g | BM991906 |
| LOCTITE® 2444 | <ul style="list-style-type: none"> › Adhésif à base de solvant avec résistance élevée › Bonne adhérence particulièrement sur le caoutchouc › Manipulation immédiate | Collage sur caoutchouc, caoutchouc mousse, cuir, feutre, matériaux insonorisants sur caoutchouc, tôle nue, bois, polyester, carton, PVC dur | °C : -30 / 100 670g | BM992000 |
| LOCTITE® 9220 | <ul style="list-style-type: none"> › Colle élastique avec propriété d'étanchéité › Electro-soudable › Résistance aux temps, usures, UV, eau salée | Collage sur acier, aluminium, plastique (sauf PP, PE), bois, surfaces peintes. S'utilise avec tous types de pistolets d'application à piston. | °C : -40 / 100 310ml | BM992609 |
| LOCTITE® AA F246INI N°5 | <ul style="list-style-type: none"> › Résistance élevée › Polymérisation rapide au contact de l'activateur › Activateur pour polymérisation des adhésifs acryliques | Collage sur divers matériaux : métaux, bois, ferrites, céramiques, plastiques | °C : -55 / 120 50ml | BM992613 |
| LOCTITE® 3430 | <ul style="list-style-type: none"> › Polymérisation rapide › Excellente résistance à l'eau et aux impacts › Peut être peint | Collage nécessitant une ligne transparente, collage sur divers matériaux : métal, céramiques, verres | °C : -55 / 100 24ml | BM992648 |
| LOCTITE® 3473 | <ul style="list-style-type: none"> › Résistant à l'eau, aux solvants et lubrifiant › Polymérisation rapide, chargé en acier, ne coule pas › Usages multiples | Réparations des pièces usées, trous, fuites, filetages endommagés, remplissages des cavités, nivellement des machines, fabrication de moules, étanchéité... | Jeu : 1mm °C : -20 / 120 200ml | BM993227 |
| LOCTITE® HY 4070 | <ul style="list-style-type: none"> › Pas d'affaissement › Résistant à la température et à l'humidité › Fixation rapide, non-coulant même à la verticale | Collage nécessitant une grande résistance et une polymérisation complète des excédants sur plastiques, caoutchoucs, métaux | Jeu : 5mm °C : -40 / 120 11g | BM993634 |

COLLAGE INSTANTANÉ

Les adhésifs instantanés se caractérisent par une polymérisation très rapide lorsqu'ils sont confinés entre des surfaces. L'humidité de surface des substrats déclenche la réaction de polymérisation, qui s'effectue depuis la surface du substrat jusqu'au milieu du joint adhésif. Ils sont généralement destinés au collage de pièces petites à moyennes, pour une fixation extrêmement rapide. En raison de leur capacité limitée de remplissage des jeux, ils nécessitent des surfaces de faible épaisseur. Leur adhérence à la plupart des substrats est excellente et le collage présente une résistance élevée à la traction et au cisaillement.



| PRODUIT | BÉNÉFICES | APPLICATIONS | INFO. | RÉF. |
|---------------|--|---|---|----------------------|
| LOCTITE® 454 | <ul style="list-style-type: none"> › Forte résistance à la traction et aux cisaillements › Ne coule pas même sur les surfaces verticales › Faible pénétration, idéal pour surfaces poreuses | Collage de divers matériaux : bois, papier, cuir, liège, tissu, carton, métaux, plastiques Surfaces acides : chromatées, galvanisées | T fixation : 5s Jeu : 0,15mm °C : -40 / 120 20g | BM991517 |
| LOCTITE® 401 | <ul style="list-style-type: none"> › Forte résistance à la traction et aux cisaillements › Très haute résistance sur les assemblages à jeu faible › Viscosité faible | Collage de divers matériaux : bois, papier, cuir, liège, tissu, carton, métaux, plastiques Surfaces acides : chromatées, galvanisées | T fixation : 3s Jeu : 0,15mm °C : -40 / 120 20g / 5g | BM992025 BM992026 |
| LOCTITE® 3090 | <ul style="list-style-type: none"> › Application précise et propre grâce à la seringue › Fixation rapide, non-coulant même à la verticale › Grande capacité de remplissage des jeux | Collage nécessitant une polymérisation complète des excédants sur divers matériaux : métal, caoutchouc, bois, papier | T fixation : 90s Jeu : 5mm °C : -40 / 80 10g | BM992322 |

SACHET DE 10 BUSES

RÉFÉRENCE
BM993635



RÉPARATION CARROSSERIE

JOINT D'ÉTANCHÉITÉ

La gamme de produits de collage et d'étanchéité élastique / plastique Henkel offre un large choix de solutions répondant à différents besoins et conditions de travail s'appliquant aux secteurs de la conception et de la fabrication industrielle.



| PRODUIT | BÉNÉFICES | APPLICATIONS | INFO. | RÉF. |
|---------------|---|---|---|-----------|
| LOCTITE® 5399 | <ul style="list-style-type: none"> › Résistant aux hautes températures › Allongement à la rupture de 500% | Collage industriel et applications d'étanchéité sur verre, métal et céramique : chauffage, fours industriels, équipements domestiques. | Tps peau : 5mm °C : -50 / 300 310ml | BM997819 |
| LOCTITE® 544 | <ul style="list-style-type: none"> › Idéal pour les application de maintenance › Allongement à la rupture de 350% | Joint automobile ou de l'industrie. Il remplace par exemple les joints découpés sur carters, couvercles, collecteurs, portes de visite. | Jeu : 1mm 310ml | BM997820 |
| LOCTITE® 5366 | <ul style="list-style-type: none"> › Améliore la tenue au pelage et l'absorption des chocs › Bonne résistance à l'eau › Allongement à la rupture de 530% | Collage sur verre, métal et céramique : fours, échangeurs de chaleur, circuits de vapeur, chauffe-eau, isolation des boîtiers électriques | Tps peau : 5mm °C : -55 / 250 310ml | BM997821 |
| LOCTITE® 937 | <ul style="list-style-type: none"> › Bonne résistance aux moisissures et aux coulures › Allongement à la rupture de 220% › Résiste à l'affaissement | Collage souple des métaux et plastiques : panneaux, côtés de caisse, collage des toits de véhicules et de construction de caravanes | Tps peau : 8mm °C : -40 / 100 310ml | 1213910BM |
| LOCTITE® 5368 | <ul style="list-style-type: none"> › Étanchéité, masticage et insonorisation › Allongement à la rupture de 435% | Étanchéité et collage : automobile, électroménager, aérospatiale, joints, passefils, gaines, conduites de chauffage, de ventilation | Tps peau : 5mm °C : -50 / 200 310ml | BM991961 |

MASTIC DE RÉPARATION

Pour la réparation d'éraflures, bosses ou trous sur différents types de substrats



JEU DE SPATULES POUR MASTICS

› 1 spatule polypropylène 78x118mm / 4 spatules métalliques : 110x120mm, 110x100mm, 110x80mm, 110x50mm / 1 spatule caoutchouc 100 x 60 mm

RÉFÉRENCE
BM992884

| PRODUIT | BÉNÉFICES | APPLICATIONS | INFO. | RÉF. |
|--------------------|--|---|-------|----------|
| KIT DE RÉPARATION | <ul style="list-style-type: none"> › Résine polyester à durcissement rapide › Mat de verre › Tube de durcisseur BPO | Réparation sur carrosseries métalliques attaquées ou percées par la rouille et pour carrosseries ou éléments polyester cassés. | 800g | BM995014 |
| KIT DE REMPLISSAGE | <ul style="list-style-type: none"> › Excellente ponçabilité › Faible porosité | Remplissage, égalisation et nivellement de surfaces, bosses et creux sur métal, bois, stratifié, béton... | 250g | BM992882 |
| KIT DE FINITION | <ul style="list-style-type: none"> › Très fin avec excellente ponçabilité et faible porosité › Aucune trace après 30 minutes | Finition pour égalisation de petites imperfections de surface, sur métal, bois, stratifié... Réparation de carrosseries métal et plastique Préparation de pièces avant mise en peinture | 250g | BM992883 |

RUBAN ADHÉSIFS D'EMBALLAGE

› Résistant et imperméable
› Compatible avec dévidoir manuel et machine automatique



RÉFÉRENCE
BM992156

RUBANS ISOLANTS ELECTRIQUES

› Ruban d'isolation électrique en PVC d'un emploi très facile
› Travaux de repérage, isolation, raccordement, connexion, épissurage, protection, fixation, triage...

RÉFÉRENCE
NOIR BM992154
10 COULEURS BM992157



RUBAN PVC ORANGE 33X50

› Ruban très souple
› Raccord de panneaux d'isolation, protection contre projections de peinture ou de crépis...



RÉFÉRENCE
BM992340

DOUBLE FACE TOILE

› Particulièrement flexible
› Toute surface standard : métal, bois



RÉFÉRENCE
BM993015

DOUBLE FACE

› Ce produit se présente avec un seul papier protecteur

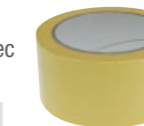

RÉFÉRENCE
BM993014

AUTO AMALGAMANT

› Isolation homogène sans chaleur ou pression
› Excellente résistance à l'eau et à l'ozone
› Joints, raccords réparation d'une large gamme de câbles électriques <46 kV
› Isolation, étanchéité et protection contre la corrosion

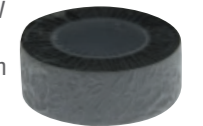

RÉFÉRENCE
BM993013

TOILE AMÉRICAINE

› Flexible et imperméable
RÉFÉRENCE
NOIR BM993011
GRISE BM992158



RUBAN PAPIER DE MASQUAGE

RÉFÉRENCE
50mx25mm BM993012
50mx50mm BM992155

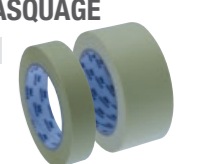

COLLAGE VITRAGES



KIT COLLAGE

- > Colle PU 8597
- > Primaire / Activateur PU 8519 P
- > Applicateur
- > Buse
- > Application : parebrise, lunettes arrières, vitres latérales et custodes de véhicules, VL, utilitaires, véhicules spéciaux, et applications ferroviaires

RÉFÉRENCE
BM991738

PRIMAIRE ACTIVATEUR SEUL

- > Temps d'évaporation : 2 min
- > Vitrage bicomposant : 15 min
- > Excellente protection UV
- > Favorise l'adhérence
- > Réactivation des cordons résiduels (si non recollés depuis plus de 2 heures)
- > Protection contre la corrosion
- > 25ml

RÉFÉRENCE
BM994747

COLLE SEULE

- > Excellente adhésion
- > Vitesse de polymérisation élevée
- > Haute élasticité et forte résistance au cisaillement, même après vieillissement
- > Très faible conductivité
- > Haute résistance aux UV et à l'affaissement
- > 310ml

RÉFÉRENCE
1213908BM

COLLE TEROSON FL

- > Préparateur de surface capable de nettoyer le silicone
- > Temps d'évaporation court
- > Évite toute contamination de la baie et du pare-brise
- > 1L

RÉFÉRENCE
BM992608

APPLICATEURS SEULS

RÉFÉRENCE
BM991685

COUTEAUX À ABRASER

RÉFÉRENCE
LAME VIRGULE BM993796
LAME DROITE BM993797
LAME U BM993798
LAME DROITE BM993799
LAME U 63MM BM993800



GRATTOIR DE NETTOYAGE LARGE

RÉFÉRENCE
BM991684



BOÎTE DE 100 LAMES

RÉFÉRENCE
BM991966



COUTEAU À FROID

RÉFÉRENCE
BM991680



BOÎTE DE 5 LAMES

RÉFÉRENCE
19mm BM991681
25mm BM991682
38mm BM991683



COUTEAU À ABRASER

RÉFÉRENCE
BM991677



BOÎTE DE 10 LAMES

RÉFÉRENCE
16mm BM991678
20mm BM991679



PISTOLET STAKU GUN

RÉFÉRENCE
BM993633

PISTOLET À COLLE



RÉFÉRENCE
BM993870



KIT 2 DOUBLES VENTOUSES ARTICULÉES ET SANGLE

RÉFÉRENCE
BM991879

SOUDURE

| PRODUIT | BÉNÉFICES | APPLICATIONS | INFO. | RÉF. |
|------------------------------|--|---|-------------------|----------|
| ÉLECTRODE SELECTARC B56S | <ul style="list-style-type: none"> > Electrode basique universelle > Grande sécurité pour tout assemblage fortement sollicité ou bridé > Résistant à la fissuration à froid jusqu'à -50°C > RM > 550 Mpa | Aciers de construction d'usage général, aciers à haute limite élastique, aciers résistants à chaud et à froid : châssis, appareils à pressions charpentes lourdes... | 2,5x350mm | BM993072 |
| | | | 3,2x350mm | BM993073 |
| | | | 4x450mm | BM993074 |
| ÉLECTRODE SELECTARC 29/9 | <ul style="list-style-type: none"> > Electrode haute sécurité > Très haute caractéristique mécanique, multi-usage > Dépôt inoxydable, très bel aspect de cordon, laitier auto-détachable > RM > 700 Mpa | Aciers au carbone, galvanisé, inoxydable, à outil et au manganèse, assemblages hétérogène : travaux de réparation et maintenance sur aciers dissemblables et durement soudables, rechargement d'engrenage, de tiges de verin... | 2,5x300mm | BM993075 |
| | | | 3,2x350mm | BM993076 |
| | | | 4x350mm | BM993077 |
| ÉLECTRODE SELECTARC FERRO NI | <ul style="list-style-type: none"> > Electrode graphitique FerroNickel > Assemblage des fontes ou fonte sur acier | Fontes, fontes sur aciers : blocs moteurs, boîtes de vitesses, réducteurs, corps de pompe, pièces moulées... | 2,5x350mm | BM993078 |
| | | | 3,2x350mm | BM993079 |
| FIL FOURRÉ FCW 60 | <ul style="list-style-type: none"> > Fil fourré de rechargement très dur > Convient aux éléments devant résister aux chocs et à l'abrasion minérale ou métallique > Dureté 60 HRC | Aciers faiblement alliés, aciers fortement alliés et tôles pré-rechargées : matériel de TP, de terrassement, de concassage, dents de godet, tôles de blindages, matériel agricoles... | 16kg | BM993080 |
| FIL PLEIN MIG HB 60 | | | 15kg | BM993081 |
| FIL MIG F57 | <ul style="list-style-type: none"> > Fil plein cuivré pour le soudage sous protection gazeuse des aciers au carbone non et faiblement alliés | Aciers courants d'usage général : construction et maintenances d'équipement de travaux publics. Mines, carrières, matériel TP et agricole | | BM993082 |
| FIL MIG F58 | <ul style="list-style-type: none"> > F58 : meilleures caractéristiques mécaniques que F57 | | | BM993083 |
| ÉLECTRODE 48SP | <ul style="list-style-type: none"> > Electrode rutile universelle > Amorçage facile, très faible tension d'amorçage > Laitier auto détachable, arc vif sans projection > Très bonne pénétration et caractéristiques mécaniques > Peu sensible à la propreté et aux pièces mal préparées (peinture, graisse, rouille) > RM>520 Mpa | Applications très variées en toutes positions y compris verticale descendante : chaudronneries, tôleries, serrureries, charpentes, travaux publics, matériels agricoles, travaux de maintenance | 2,5x350mm | BM993249 |
| | | | 3,2x350mm | BM993250 |
| | | | 4x350mm | BM993251 |
| FIL MIG F77G (HLE) | <ul style="list-style-type: none"> > Fil plein cuivré faiblement allié au Nickel et Molybdène > Idéal pour le soudage MAG sous protection gazeuse (Ar + CO2) des aciers à haute limite élastique > Excellente résilience jusqu'à -40°C > RM>770 Mpa | Industrie chimique, pétrochimique, offshores, construction d'équipement de BTP (grues)... | Ø 1,2mm | BM993252 |
| | | | Ø 1,2mm | BM993253 |
| FIL D'ÉTAIN | <ul style="list-style-type: none"> > Composé de 40% d'étain > Ame découpante | Usage courant | Ø 20/10mm 250g | BM992477 |

BAGUETTE ARCAIR

RÉFÉRENCE 4,0mm 6,5mm 8,0 9,5mm
BM993953 BM993950 BM993951 BM993952

DÉTECTION DES IMPERFECTIONS PAR RESSUAGE

Cette gamme permet la détection par ressuage de toutes les imperfections dans les métaux. Ce contrôle se fait en trois étapes, utilisant 3 aérosols de 500ml :

- > **Nettoyant** : Effectue un nettoyage préliminaire et prépare la surface à examiner. Il pénètre dans les plus petites fissures, les dégraisse et s'évapore très vite
- > **Pénétrant** : Coloré en rouge, il s'infiltre jusqu'au fond des microfissures
- > **Révéléateur** : Son action buvard fait ressortir le colorant qui a pénétré dans les fissures

- > Fiable, facile et rapide
- > Valve multipositions pour une utilisation facilitée
- > Certificat : ASME Section V, art 6.

Applications :

- > Inspection visuelle de matériaux, pièces, compositions, équipements, surfaces et structures
- > Contrôle des criques et fissures dans des constructions soudées
- > Détecteur de fuites éventuelles dans des tuyauteries, réservoirs, équipements de climatisation

RÉFÉRENCE NETTOYANT PÉNÉTRANT RÉVÉLATEUR
BM991848 BM991832 BM991811

ABRASIFS

DISQUE FIN

- > 125x1,6x22mm
- > Utilisation sur meuleuse à main
- > Coupe rapide
- > Sans fer, sans soufre, sans chlore
- > Pour Inox, Aciers non ferreux, Tôles, Laiton, Fonte, Cuivre, Aluminium, Aciers trempés, Aciers rapides, Aciers de construction, Aciers



| RÉFÉRENCE | |
|-------------|----------|
| ACIER/INOX | BM993654 |
| ACIER/MÉTAL | BM993655 |

DISQUE À ÉBARBER

- > Tous les travaux d'ébarbage, liant mi-dur, en corindon normal
- > Pour Tôles, Soudures, Fonte malléable, Fonte acier, Fonte, Aciers trempés, Aciers spéc., Aciers rapides, Aciers de construction, Aciers, Laiton, Inox, Fonte blanche, Cuivre, Aciers non ferreux



| RÉFÉRENCE | |
|--------------|----------|
| 125x6,5x22mm | BM993658 |
| 130x6,5x22mm | BM993659 |

DISQUE SEMI FLEXIBLE

- > 178x22,2mm
- > Support : Fibre épaisse
- > Rainure pour refroidissement
- > Trou pour suivi du travail en utilisation



| GRAIN | 24 | 36 | 60 | 80 | 120 |
|------------|----------|----------|----------|----------|----------|
| 127x22,2mm | BM993664 | BM993665 | BM993666 | BM993667 | BM993668 |
| 178x22,2mm | BM993669 | BM993670 | BM993671 | BM993672 | BM993673 |

ROULEAU ABRASIF

- > Utilisation sur métal
- > Support toile croisée
- > Liant colle
- > Grain d'oxyde d'aluminium
- > Utilisation manuelle



| GRAIN | 60 | 80 | 120 | 180 | 240 | 320 |
|-------|----------|----------|----------|----------|----------|----------|
| | BM993679 | BM993678 | BM993677 | BM993676 | BM993675 | BM993674 |

BROSSE UNIVERSELLE

| RÉFÉRENCE | |
|-----------|----------|
| | BM993692 |

BROSSE BOUGIE 3 RANGS ACIER

| RÉFÉRENCE | |
|-----------|----------|
| | BM993694 |

BROSSE EMBOUT ACIER

| RÉFÉRENCE | |
|-----------|----------|
| Ø 18mm | BM993696 |
| Ø 22mm | BM993697 |
| Ø 28mm | BM993698 |

BROSSE MANCHE 4 RANGS ACIER

| RÉFÉRENCE | |
|-----------|----------|
| | BM993693 |

BROSSE CIRCULAIRE SUR TIGE

| RÉFÉRENCE | |
|-----------|----------|
| Ø 50mm | BM993699 |
| Ø 75mm | BM993700 |
| Ø 100mm | BM993701 |

BROSSE VIOLON 5 RANGS ACIER

| RÉFÉRENCE | |
|-----------|----------|
| | BM993695 |

DISQUE À TRONÇONNER

- > Travaux de tronçonnage sur métaux
- > Liant tendre
- > Pour Aciers trempés, Aciers rapides, Aciers non ferreux, Aciers de construction, Aciers : Inox, Fonte, Cuivre, Aluminium

| RÉFÉRENCE | |
|--------------|----------|
| 125x6,5x22mm | BM993656 |
| 130x6,5x22mm | BM993657 |



DISQUE À LAMELLES

- > Ø 125mm
- > Sur fibre de verre
- > Pour ébavurer, ébarber, dérouiller, meulage d'angles, meulage de surfaces, usinage de soudures

| RÉFÉRENCE | |
|-----------|----------|
| 40 | BM993660 |
| 60 | BM993661 |
| 80 | BM993662 |
| 120 | BM993663 |



ROUE À LAMELLE

- > Tige : 6mm
- > Toile forte
- > Utilisation sur perceuse
- > Arbre flexible
- > Outil pneumatique

| GRAIN | 40 | 60 | 80 | 120 |
|---------|----------|----------|----------|----------|
| 30x15mm | BM993680 | BM993681 | BM993682 | BM993683 |
| 50x30mm | BM993684 | BM993685 | BM993686 | BM993687 |
| 80x30mm | BM993688 | BM993689 | BM993690 | BM993691 |



TRAITEMENT DE SURFACE

| PRODUIT | BÉNÉFICES | APPLICATIONS | INFO. | RÉF. |
|--------------------------|---|--|--------------------------------------|----------|
| LOCTITE® 3020 | > Sans solvant nuisible à la couche d'ozone > Résiste à l'essence, diesel, eau, graisses et huiles > Sèche rapidement et reste collant définitivement | Jointés prédécoupés : joints de transmission, de culasse, d'embrayage et de différentiel en caoutchouc, liège, papier, métal et composite | °C : -55 / 260 400 ml | BM992663 |
| LOCTITE® 3498 | > Étanche et facilite le montage des raccords > Stoppe les bruits et les émanations de fumées > Résiste en pression et en température jusqu'à 800°C | Pot d'échappement, pot catalytique et tuyaux | °C : 800 150 g | BM992412 |
| LOCTITE® SF 7471 7649 | > Accélère polymérisation surfaces passives et inactives > Pour les jeux de collage importants > Durée de vie sur la pièce : 7649 ≤ 30 j, 7471 ≤ 7 j | Métaux passifs, surfaces peu actives, ou avec des jeux importants quand la température ambiante de mise en oeuvre de l'adhésif < 15 °C | 150 ml | BM991559 |
| LOCTITE® 7800 | > Revêtement de protection des métaux > Excellente protection cathodique contre la corrosion > Retouche des pièces métalliques après soudure > Restaure la protection des pièces galvanisées | Glissières de sécurité, tubes, brides, réservoirs, panneaux | 400 ml | BM991574 |
| ANTI-CORROSION | > Produit de protection anti corrosion cireux non épais > S'élimine facilement avec les premières moulées > Ne migre pas dans les batteries d'éjecteurs > Applicable sur les surfaces verticales > Hydrofuge et neutralise les empreintes digitales | Pièces après usinage, moules d'injection, inter-opération ou temporaire sous abri | 400 ml | BM991388 |
| DÉTECTEUR DE FUITE | > Solution aqueuse adaptée pour l'analyse des fuites > Fuite révélée par la formation de petites bulles > Produit biodégradable | Circuits raccords : tuyauteries, canalisations, robinets, vannes... Systèmes d'alimentation des véhicules à gaz, installations d'air comprimé, manomètres de bouteilles de gaz | 400 ml | BM991894 |
| DÉGIVRANT SURPUISSANT | > Dégivrante à débit puissant > Action mécanique renforcée > Percute et affaiblit le film de givre ou de glace > Solution liquide à base d'alcool et anti-gel > Sans méthanol ni eau | Surfaces éloignées et difficiles à atteindre : pare-brise de camions ou engins de chantier, vitres en hauteur ... Glaces, serrures, charnières, joints de portières, câbles, articulations et tout organisme bloqué par le gel | Portée : 3-4m °C : - 50 500 ml | BM992603 |
| ZINGAGE A FROID | > Revêtement galvanisant à froid d'aspect brillant > Très bonne résistance au brouillard salin : 400h > Excellente tenue aux atmosphères corrosives et aux ambiances chimiques > Protection permettant les opérations de soudure | Travaux de protection intérieure et extérieure sur fer, acier, tôle galvanisée, huisserie, toiture, charpente métallique, balise, rails, glissières de sécurité | °C : +400 400 ml | BM992467 |
| MOUSSE PU MANUELLE | > Se dilate et se durcit avec l'humidité de l'air ambiant > Application manuelle ou pistolable > Excellente adhérence > Peut être recouverte d'un enduit ou d'une peinture > Utilisation plus précise avec pistolet applicateur > S'étale de 2 à 3 fois par rapport au volume appliqué > Propriétés d'isolation thermique et acoustique | Étanchéité, l'isolation des conduits, le remplissage et la fixation sur tous substrats utilisés dans les constructions courantes. Confection de maquettes. Application manuelle pour le remplissage des cavités | °C : -40 / 130 500 ml | BM991812 |
| DÉGIVRANT PAREBRISSE | > Supprime la cohésion entre les cristaux de neige > Empêche que la glace ne se reforme | Garages, stations services, services d'entretien municipaux, magasins... | Jusqu'à -20°C 750 ml | BM993624 |
| CONVERTISSEUR DE ROUILLE | > Laque protectrice de rouille > Stabilise les oxydes de fer > Forme une barrière impénétrable par l'humidité, les vapeurs acides ou alcalines, responsable de la corrosion des métaux | Usure prématurée : compartiment moteur, antennes, passages des roues... Rayure profonde sur point sensible de la carrosserie : bas de porte, serrures, parties basses | 500 ml | BM993629 |
| ANTI BUÉE | > Empêche la formation de buée | Vitres, lunettes, surface plastiques, rétroviseurs intérieurs, miroirs salle de bains | 5l | BM993843 |
| HUILE DE COUPE | > Pouvoir mouillant, pénétrant et d'extrême pression > Propriétés anti-soudure, anti usure et anti-corrosion > Permet une excellente évacuation des thermies | Taraudage, le perçage, le filetage, sciage, tournage de métaux et d'acier : fer, fonte, cuivre, bronze, aluminium, métaux non ferreux, inox, chrome | 400 ml | BM991727 |
| ADHÉRENT COURROIE | > Collant très élevé empêche les courroies et les tapis de patiner sur les mécanismes en mouvement > Transmission de puissance plus élevée > Réduction de l'usure des courroies | Tout type de tapis et de courroies, tissu, caoutchouc, cuir, toile, crantée, plate, ronde | 500 ml | BM992473 |
| ADHÉSIF COURROIES FPS | > Augmente la puissance de traction > Augmente la puissance de traction et le rendement de la transmission | Tout type de courroie, exceptées les dentées. Tous les types de matières habituellement utilisés : caoutchouc, cuir, textile... | 500 ml | BM991807 |

LUBRIFIANTS SPÉCIFIQUES

| PRODUIT | BÉNÉFICES | APPLICATIONS | INFO. | RÉF. |
|---|---|--|----------------------------|----------|
| LOCTITE® 8104 GRAISSE SILICONE | <ul style="list-style-type: none"> Grasse silicone Large plage de températures Facilite la mise en place de joints toriques ou non | Lubrification de la plupart des pièces plastique et élastomère : vannes, soupapes et garnitures destinées aux équipements de l'industrie alimentaire | °C : -40 / 200 75 mlJ | BM991934 |
| LOCTITE® 8191 LUBRIFIANT À SEC | <ul style="list-style-type: none"> Résiste hautes températures Empêche le grippage Améliore l'efficacité des huiles et des graisses Antifrottement et corrosion avec séchage rapide | Surfaces et pièces métalliques | °C : -40 / 340 400 ml | BM992482 |
| LOCTITE® 8009 PATE GRAPHIT* S/M | <ul style="list-style-type: none"> Lubrifiant anti-seize solide haute performance Sans métal, protège de grippage et de l'usure Protection supérieure longue durée Sans cuivre ni nickel, évite les réactions électrolytiques | Tous métaux : liaisons de tuyauteries, écrous, matrices de forgeage et filières d'extrusion, échangeurs thermiques, lames de coupe, cintrage de métaux, garnitures d'étanchéité... | °C : -30 / 1 315 207 ml | BM992774 |
| LOCTITE® 8040 DEGRIP'FROID | <ul style="list-style-type: none"> Dégrippe par choc thermique à -43 °C Libère les pièces grippées, corrodées ou rouillées N'affecte pas parties lubrifiées Protections anticorrosion | Assemblages grippés ou corrodés de pièces filetés et emmanchées | 400 ml | BM992906 |
| LOCTITE® SI 100 GRAISSE CONDUCTRICE | <ul style="list-style-type: none"> Facilite le transfert de chaleur Pratiqement aucune évaporation Ininflammable et résistant à l'oxydation Ne favorise pas la rouille ou la corrosion | Transfert de chaleur à haute température : entre les dispositifs générateurs de chaleur et les surfaces sur lesquelles ils sont montés ou d'autres surfaces dissipant la chaleur | °C : -40 / 150 1kg | BM993611 |
| DÉGRIPPANT | <ul style="list-style-type: none"> 6 fonctions : dégrissant, dégraissant, lubrifiant, anticorrosion / anti-humidité et réducteur de friction Protection efficace contre la rouille et l'humidité Élimine les graisses durcies par le temps Pénètre au cœur des parties oxydées | Ensembles grippés et corrodés : boulons, écrous, charnières, arbres, poulies, pièces dégrillées, micros mécanismes, pièces mobiles... | 400 ml | BM991107 |
| GRAISSE MARINE | <ul style="list-style-type: none"> Supporte des pressions élevées Excellente stabilité thermique Propriété anti-usure et résistant à l'eau Extrême pression et anti-corrosion Miscible avec la plupart des savons conventionnels | Surfaces mécaniques en mouvement ou non, soumises à : humidité, eau, vapeurs chaudes ou acides, poussière... Graissage des cardans, galets, câbles, roulements, paliers, charnières, serrures, glissières... | °C : -20 / 140 400 ml | BM992166 |
| GRAISSE FILANTE | <ul style="list-style-type: none"> Au savon aux propriétés hydrofuges et anti-corrosion Facilite le montage et démontage des pneumatiques | Éléments mécaniques exposés à l'eau chaude ou froide et à la vapeur (blanchisserie, papeterie...) : engrenages nus, câbles métalliques... | °C : -20 / 140 400 ml | BM992167 |
| GRAISSE MOS2 | <ul style="list-style-type: none"> Lubrification et protection contre les agents atmosphériques et les intempéries Accroît la longévité des pièces traitées | Chaînes, câbles, pignons, engrenages ouverts soumis à charges élevées (200-250 kg) et à de hautes températures (jusqu'à 150°C) | °C : -20 / 150 400 ml | BM992470 |
| MOTOR STARTER AIDE AU DÉMARRAGE | <ul style="list-style-type: none"> Assure le démarrage des moteurs essence et diesel Réduit usure du moteur de démarreur et des bougies Ménage la batterie et réduit l'usure du moteur lors des démarrages à froid | Démarrage des moteurs récalcitrant: voitures, camions, autobus et autocars, tracteurs motos, scooters, vélomoteurs, tronçonneuses, moteurs de bateaux, go-carts, moteurs fixes, compresseurs... | 200 ml | BM991755 |
| PASSE FIL | <ul style="list-style-type: none"> Faciliter le passage des fils et des câbles dans les gaines Haut pouvoir lubrifiant | Lubrifiant de glissement pour câbles électriques sur surfaces plastiques et métal : électricité ou téléphonie | 400 ml | BM991802 |
| DEGRIP'FLASH | <ul style="list-style-type: none"> Dégripant à choc thermique avec effet givrant Détruit la structure de la rouille et de la corrosion Pénétration rapide de l'huile par effet de capillarité Libère les pièces métalliques bloqués par la rouille, la saleté, la corrosion ou dépôts de graisse séchée | Démontage de pièces mécaniques, ajustages, assemblages, écrous ou boulons rouillés et bloqués, charnières et verrous, pièces vissées, filetés ou emmanchées, équipement de démontage | 500 ml | BM991804 |
| LUBRIFIANT ADHÉSIF CHAINES | <ul style="list-style-type: none"> Résiste eau, chaleur et élimination par force centrifuge Réduit friction et usure, protège contre la corrosion Diminue les bruits et les vibrations Compatible avec les joints toriques | Entraînements par chaînes : pignons, engrenages non carénés, câbles multibrins, poulies, éléments de palans, engins de levage, convoyeurs, élévateurs à fourches, motos, vélos, tracteurs... | °C : -20 / 150 500 ml | BM991805 |
| MULTILUBE | <ul style="list-style-type: none"> Résiste à haute température et à l'eau Réduit la friction, l'usure, le bruit et les vibrations Réduit la résistance vis et boulons pendant le serrage Compatible avec les chaînes à joints toriques | Entretien automobile ou bricolage dans la maison : charnières, queues de soupapes, rails, treuil, bandes transporteuses, barres d'accouplement, élévateurs, tracteurs, mécanismes des fenêtres... | °C : -35 / 200 500 ml | BM991809 |

PEINTURE



PEINTURE AÉROSOL

> Peinture de finition et de protection avec liant de résine de silicone
> Idéal pour les retouches sur engins, matériels ou toutes surfaces métalliques
> 400 ml

| | | | |
|------------------------|-----------------------|------------------------|-------------------------|
| NOIR SAT BM992299 | BLANC MAT BM991766 | JAUNE>86 BM994005 | JAUNE<86 BM994004 |
| NOIR BRIL. BM994012 | NOIR MAT BM995010 | NOIR 600°C BM991463 | BLANC BRIL. BM995013 |
| MARRON BM991466 | GRIS BM991467 | ROUGE BM992002 | |



POT DE PEINTURE

> Peinture de finition et de protection avec liant glycérophalique
> Applicable au pinceau ou au pistolet
> Mise en couleur des engins, matériels ou toutes surfaces métalliques

| | | | | | |
|-------|------------|------------|-----------|-----------|-----------|
| POIDS | NOIR BRILL | JAUNE >86 | BLEU | BLANC MAT | JAUNE RAL |
| 1kg | BM994010 | BM992476 | BM991989 | BM991975 | BM991977 |
| 4kg | | | BM991990 | BM991976 | BM991978 |
| POIDS | GRIS | BLEU CLAIR | ROUGE FEU | CAT AP 86 | CAT AV 86 |
| 1kg | BM991979 | BM991983 | BM991987 | | |
| 4kg | BM991980 | BM991984 | BM991988 | BM991991 | BM991992 |



APPRET ANTIROUILLE

> 2L
> Solution d'allongement pour l'application des peintures

| | | |
|----------|-------------|----------------|
| COULEURS | BRUN 1kg | GRIS CLAIR 1kg |
| POT | BM991765 | BM991465 |
| COULEURS | ROUGE 400ml | GRIS 400ml |
| AÉROSOL | BM991764 | BM991464 |



PINCEAU QUEUE DE MORUE

> Pour peinture acrylique

| | | |
|-----------|----------|----------|
| RÉFÉRENCE | 40mm | 50mm |
| | BM992957 | BM992958 |
| RÉFÉRENCE | 60mm | 70mm |
| | BM992959 | BM992960 |



LOTS DE PINCEAUX

RÉFÉRENCE

| | |
|-----------------|----------|
| 6-8-12mm ronds | BM992961 |
| 8-10-12mm plats | BM992962 |



DILUANT

> 2L
> Solution d'allongement pour l'application des peintures

RÉFÉRENCE

BM995106

LAQUE POUR CABINE

> Couleur : beige
> Laque glycéro

RÉFÉRENCE

| | |
|-----|----------|
| 1kg | BM991936 |
| 4kg | BM991994 |

LAQUE POUR CHASSIS

> Couleur : noir mat

RÉFÉRENCE

| | |
|-----|----------|
| 4kg | BM991993 |
|-----|----------|

BÂCHE POUR PEINTURE

> Dimension : 3x25 mètres soit 75m²

RÉFÉRENCE

| | |
|----------------------|----------|
| Épaisseur 40 microns | BM992662 |
| Épaisseur 80 microns | BM992905 |



ÉLECTRICITÉ



COFFRET 280 COSSES

> Pour fil électrique de 0,25 à 1mm² :
 cosse ronde mâle section Ø 4mm 20 pcs
 cosse ronde femelle section Ø 4mm 15 pcs
 cosse plate mâle Ø 6,3mm 20 pcs
 cosse plate femelle Ø 6,3mm 20 pcs
 cosse plate femelle Ø 2,8mm 30 pcs
 cosse plate femelle Ø 4,8mm 35 pcs

> Pour fil électrique de 1 à 2,5mm² :
 cosse ronde mâle section Ø 5mm 15 pcs
 cosse ronde femelle section Ø 5mm 15 pcs
 cosse plate mâle Ø 6,3mm 15 pcs
 cosse plate femelle Ø 6,3mm 25 pcs
 cosse plate femelle Ø 4,8mm 20 pcs

> Pour fil électrique de 2,5 à 6mm² :
 cosse ronde mâle section Ø 5mm 10 pcs
 cosse ronde femelle section Ø 5mm 10 pcs
 cosse plate mâle Ø 6,3mm 15 pcs
 cosse plate femelle Ø 6,3mm 15 pcs

RÉFÉRENCE
BM992067

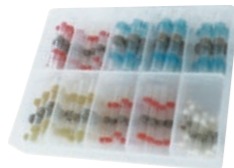

BOITE 150 COSSES THERMO

> Bague d'étain intégrée
 > 30ex de 26mm Ø 1,7mm
 > 30ex de 40mm Ø 2,7mm
 > 20ex de 40mm Ø 4,5mm
 > 10ex de 40mm Ø 6mm

RÉFÉRENCE
BM992942

COSSES THERMORÉTRACTABLES

> Vendues par 10
 > Étamage automatique
 > Bague d'étain intégrée

RÉFÉRENCE
 0,8 à 2mm² **BM992226**
 2 à 4mm² **BM992227**



CONNECTEURS ÉTANCHES

> Lot de 10 connecteurs étanches 1,5mm pour fiche 2 plots

RÉFÉRENCE MÂLE FEMELLE
BM992991 BM992992



COFFRET 127 MANCHONS THERMO RÉTRACTABLE

> 25ex de 40mm Ø 2,5mm
 > 20ex de 40mm Ø 3,5mm
 > 20ex de 40mm Ø 5mm
 > 16ex de 80mm Ø 7mm
 > 8ex de 80mm Ø 10mm
 > 8ex de 85mm Ø 13mm

RÉFÉRENCE
BM992971

EMBASES ADH

> Sachet de 100 embases
 > 27x27mm

RÉFÉRENCE
BM993192



KIT CONNECTEUR

RÉFÉRENCE MÂLE FEMELLE
BM993874 BM993873

FILS ÉLECTRIQUES

> Boite de 50m
 > Fils isolés PVC

| | NOIR | ROUGE | BLEU | JAUNE | BLANC |
|--------------------|-----------------|-----------------|-----------------|-----------------|-----------------|
| 1mm ² | BM993039 | BM993040 | BM993041 | BM993042 | BM993043 |
| 1,5mm ² | BM993044 | BM993045 | BM993046 | BM993047 | BM993048 |
| 2,5mm ² | BM993049 | BM993050 | BM993051 | BM993052 | BM993053 |
| 4mm ² | BM993054 | BM993055 | | | |
| 6mm ² | BM993056 | BM993057 | | | |



GAINÉ ANNELÉE

> Boîte distributrice

RÉFÉRENCE
 FENDUE : Ø 6mmx25m **BM992972**
 NON FENDUE : Ø 10mmx50m **BM991788**
 NON FENDUE : Ø 12mmx50m **BM991789**



GAINÉ THERMO RÉTRACTABLE

> Boîte distributrice

RÉFÉRENCE
 Ø 4,8x9m **BM992967**
 Ø 6,4x8m **BM992968**
 Ø 9,5x6m **BM992969**
 Ø 12,7x6m **BM992970**



COLLIERS DE SERRAGE

> Sachet de 100 colliers
 > Pratiquement indesserrable
 > Haute résistance aux alcalis, huiles, graisses, dérivés de l'huile, dissolvants chlorés
 > Pour fixation de traçages de câbles, tuyaux, conduits et emballage

| | 4,7x186 | 3,6x200 | 4,8x250 | 7,6x370 |
|------------|-----------------|-----------------|-----------------|---------|
| MULTICOLOR | BM992650 | | | |
| NOIR | BM993182 | BM993188 | BM993190 | |
| BLANC | BM993184 | BM993189 | BM993191 | |
| ROUGE | BM993183 | | | |
| VERT | BM993185 | | | |
| BLEU | BM993186 | | | |
| JAUNE | BM993187 | | | |



PROLONGATEUR

> Lot de 10

RÉFÉRENCE
 0,5 à 1mm² **BM991669**
 1 à 2,5mm² **BM991670**

FICHES

> Lot de 100 fiches pour connecteurs étanches
 > Mâle : 1,5x7x22,7mm
 > Femelles : 1,5x7x16,5mm

RÉFÉRENCE MÂLE FEMELLE
 0,3 à 0,5mm² **BM992989 BM993007**
 0,3 à 0,5mm² **BM992990 BM993008**



FUSIBLES

> Sachet 25 fusibles universels enfichables
 > Taille : 19x12,2x5mm

| MARRON 7,5A | ROUGE 10A | BLEU 15A | JAUNE 20A |
|-----------------|-----------------|-----------------|-----------------|
| BM992995 | BM992996 | BM992997 | BM992998 |
| BLANC 25A | VERT 30A | VERT 35A | ORANGE 40A |
| BM992999 | BM993000 | BM993001 | BM993002 |

PORTE-FUSIBLES

> Étanche
 > Corps en PVC

RÉFÉRENCE
 25ex MINI PORTE FUSIBLE **BM992973**
 10ex MAXI PORTE FUSIBLE **BM992974**
 25ex MEDIUM PORTE FUSIBLE **BM992975**



NETTOYANT HABITACLE
 ET CARROSSERIE

PAGE 84



NETTOYANT ET
 DÉGRAISSANT PIÈCES

PAGE 85



ATELIER

PAGES 86-87

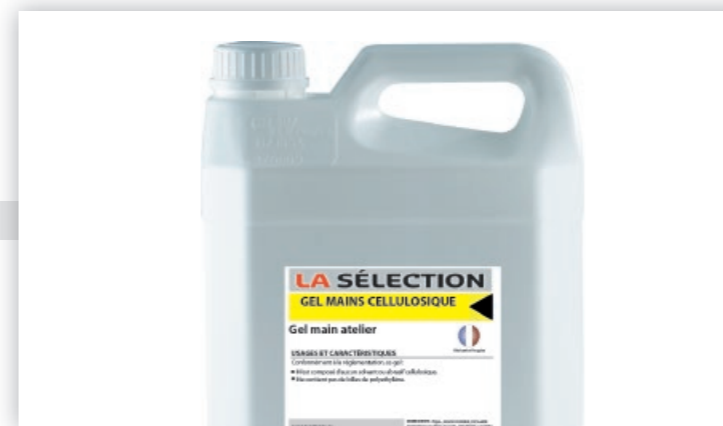

NETTOYANT MAIN

PAGE 88

NETTOYANT HABITACLE ET CARROSSERIE



NETTOYANT HABITACLE

| PRODUIT | BÉNÉFICES | APPLICATIONS | INFO. | RÉF. |
|---|---|---|-----------------|----------|
| MOUSSE NETTOYANTE LA SÉLECTION | <ul style="list-style-type: none"> > Sans phosphate, silicate et potasse > pH < 11.4 > Efficacité remarquable | Salissures polaires et organiques : traces de doigt, gras, nicotine, cire, ... des surfaces plastiques, polymères, élastomères, métaux | Aérosol 400ml | BM992210 |
| LUSTRANT TABLEAU DE BORD LA SÉLECTION | <ul style="list-style-type: none"> > Excellent antistatique, hydrofuge et rénovateur > N'attaque pas les plastiques > Entretien, protège et fait briller tous les supports > Laisse un film protecteur contre la corrosion | Entretien des skaïs, meubles vernis et cirés, tableaux de bord, surfaces émaillées, stratifiées, cuirs... | Aérosol 400ml | BM992471 |
| NETTOYANT TABLEAU DE BORD TEROSON® 120 | <ul style="list-style-type: none"> > Application facile de la couche de protection > Sans silicone > Redonne son aspect d'origine au plastique > Protège de la poussière, de la saleté et de la cendre | Tableau de bord des voitures, camions, bus et autres véhicules routiers. Egalement utilisé pour protéger tous les autres composants plastiques à l'intérieur des voitures | Aérosol 400ml | BM991499 |
| NETTOYANT VITRE MOUSSANT LA SÉLECTION | <ul style="list-style-type: none"> > Biodégradabilité > 85% > La teneur en COV (Composé Organique Volatil) < 25% > Sans phosphate, silicate, potasse et particule abrasive > Permet un nettoyage efficace et sans altération | Nettoyage traces de doigts, dépôts et liquides gras, nicotine ou cire des surfaces en verre ou polies sauf à cristaux liquides. Egalement efficace sur les surfaces plastiques, polymères | Aérosol 500ml | BM992211 |
| NETTOYANT VITRE TEROSON® 105 | <ul style="list-style-type: none"> > Élimine les résidus d'huile, de graisse et de vernis ainsi que les dépôts de nicotine, les marques d'insecte et les déjections d'oiseaux | Nettoyage des fenêtres, miroirs, ... ainsi que des parties plastiques | Aérosol 400ml | BM991537 |
| LAVE GLACE | <ul style="list-style-type: none"> > Liquide antigel et anti-tartre prêt à l'emploi > Sèche rapidement sans laisser de trace > Protège du tartre et du gel, circuit et réservoir > N'attaque pas caoutchoucs, peintures et plastiques | Protection antigel et anti-tartre des réservoirs de lave-glaces des véhicules. | °C : - 20 5L | BM993842 |

NETTOYANT CARROSSERIE

| PRODUIT | BÉNÉFICES | APPLICATIONS | INFO. | RÉF. |
|------------------------------------|--|--|---------------|----------|
| SHAMPOING CARROSSERIE ANTISTATIQUE | <ul style="list-style-type: none"> > Haute concentration permettant gain financier et de temps (30/50 %) > Dissout, pénètre et émulsionne les tâches incrustées > Contient un agent déperlant permettant d'éliminer le film d'eau tout en laissant la carrosserie brillante | Nettoyage du film statique sur véhicules, flotte de transporteurs, cars, peut aussi être utilisé pour le nettoyage de la pollution sur les bardages, dans les tunnels | 20L | BM993620 |
| SHAMPOING CARROSSERIE STANDARD | <ul style="list-style-type: none"> > Décroche le film statique sans frotter > Gain de temps lors du lavage des véhicules > Ce produit est un puissant nettoyant qui élimine le film statique sous action mécanique > Contient un agent déperlant permettant d'éliminer le film d'eau tout en laissant la carrosserie brillante | Nettoyage des véhicules : garages, stations services, carrosseries automobiles... | 20L | BM993838 |
| DÉCAPANT PEINTURE | <ul style="list-style-type: none"> > Décapant peinture biodégradable > Ne contient pas chlorure, méthylène, acétone, M.E.K, white spirit, toluène ou autres solvants aromatiques ou chlorés | Élimine : peintures, vernis, cires, lasures, graffiti et encres sur surfaces dans le bâtiment, collectivités, imprimeries, chantiers, usines : pierres, bétons, ciments, bois... | 5L | BM993623 |
| NETTOYANT GRAFFITI | <ul style="list-style-type: none"> > Soluble dans l'eau, il se rince facilement > Efficace sans être agressif sur les matériaux sensibles aux décapants classiques : plastiques, polycarbonates, acryliques stratifiés, vinyliques ... > 1L pour traiter environ 3 à 4 m2 | Élimine : graffitis, encres, certaines colles, adhésifs sur pierres, bétons, ciments, bois, parpaings, briques... | Aérosol 500ml | BM993840 |
| DÉGRAISSANT BONDERITE® C-MC 3000 | <ul style="list-style-type: none"> > Nettoyant haute pression, économique à l'usage > Sans phosphate, EDTA et NTA > Excellentes propriétés de dégraissage | Extérieurs de trains, voitures, camions, bâches... | 20 kg | BM992909 |
| NETTOYANT LOCTITE® 7063 | <ul style="list-style-type: none"> > Nettoie et dégraisse tout en s'évaporant rapidement > Ne laisse aucun résidu | Élimine trace huile, graisse et poussière. Idéal pour surfaces avant collage et étanchéité. | Aérosol 150ml | BM991406 |

NETTOYANT ET DÉGRAISSANT PIÈCES

| PRODUIT | BÉNÉFICES | APPLICATIONS | INFO. | RÉF. |
|---|---|---|---------------------|----------------------|
| DECAPJONT LOCTITE® 7200 | <ul style="list-style-type: none"> > Dissout les dépôts de calamine, de carbone, de graisse et de peinture des plans de joints > Décape la plupart des surfaces en 10 à 15 minutes | Joints polymérisés et traditionnels sur les surfaces métalliques, moteur, transmission, carburateur, pompe à eau... | Aérosol 400ml | BM991516 |
| NETTOYANT FREIN LOCTITE® 7235 | <ul style="list-style-type: none"> > Rapide et efficace, ne laisse aucun résidu > Enlève la poussière, l'huile, la graisse, le liquide de frein et les dépôts de poussière d'usure de freins | Étriers de freins, tambours, disques, cylindres, plaquettes, garnitures, sabots... Systèmes de freins et embrayages avec de l'amianté | Aérosol 600ml | BM992907 |
| NETTOYANT FREIN VARIAC® | <ul style="list-style-type: none"> > Produit à base de solvant > Enlève graisse, huile, poussière ou résidus d'adhésif > Retire la graisse sur mécanismes, charnières, joints avant nouveau regraissage | Plans de joint de carters, moteurs, flasques de transmission, avant application d'un nouveau joint de mastic | Aérosol 500ml | BM992908 |
| DÉGRAISSANT FREINS LA SÉLECTION | <ul style="list-style-type: none"> > Dégraisse à froid, nettoie et désoxyde les freins > Sans solvant chloré, séchage très rapide > Élimine résidus de résine, silicones, lubrifiant, carbonés contenus dans les plaquettes de freins | Parties du système de freinage : tambours, disques, plaquettes, cylindres, garnitures, support... | Aérosol 400ml 5L | BM992466 BM993896 |
| DÉGRAISSANT PIÈCES LA SÉLECTION | <ul style="list-style-type: none"> > Dégraisse à froid des pièces métalliques en industrie > Utilisable en électromécanique hors tension > Élimine salissures, traces de résine, lubrifiant, carbone et fines particules d'oxydes sur les substrats traités | Pièces métalliques souillées par huiles, graisses, silicones, graisses calcinées : moteurs de voitures, camions, roulements ou paliers devant être lubrifiés par la suite | Aérosol 400ml | BM992465 |
| DÉGRAISSANT SÉCHAGE | <ul style="list-style-type: none"> > Ne laisse aucun résidu et s'évapore rapidement > Élimine les petites salissures graisses, d'huiles, souillures légères et la majorité des adhésifs secs | Pièces devant subir un traitement sur tous types de métaux dans l'industrie mécanique, en électromécanique, en imprimerie... | 20L | BM993621 |
| DÉPOUSSIÉRANT LA SÉLECTION | <ul style="list-style-type: none"> > Nettoie en séchant et ôtant la poussière > Totalement sec, il n'altère pas les métaux > Utilisable tête en haut et tête en bas sans givrer | Idéal pour les endroits difficiles d'accès : informatique, optique, photographie, vidéo, bureautique (imprimantes, claviers...) | Aérosol 250ml | BM991803 |
| NETTOYANT ÉLECTRIQUE LOCTITE® 7039 | <ul style="list-style-type: none"> > Nettoie les contacts électriques > Évapore l'eau, l'humidité et autre contamination | Pour le nettoyage de contacts électriques, relais, disjoncteurs, bornes, etc | Aérosol 400ml | BM991529 |
| NETTOYANT LUBRIFIANT DE CONTACTS F2 ULTRA | <ul style="list-style-type: none"> > Produit ininflammable pour application sous tension > Pénètre et décolle rapidement les dépôts d'oxydes et de sulfures présents sur les contacts > Élimine les arcs électriques et courants de fuite > Évite les micro-détériorations du métal > Réduit le bruit et l'usure des commutateurs | Traitement des contacts de toutes natures : contacts glissants, connecteurs encartables, interrupteurs, broches, potentiomètres, supports de lampes, bornes d'accumulateurs... Électronique, radio, télévision, téléphonie, électricité automobile, électronique médicale. | Aérosol 300ml | BM991806 |
| DIÉLECTRIQUE ININFLAMMABLE LA SÉLECTION | <ul style="list-style-type: none"> > Solvant hydrofluorocarboné sans chlore > Évaporation rapide, ne laisse pas de trace > Utilisable sous tension, n'altère pas les isolants > 0,9% en masse de composants inflammables | Appareils électriques et électroniques sous tension métalliques, plastiques, élastomères : ordinateurs, TV, appareils électroménagers... Industrie : électronique, pharmacie... | Aérosol 325 ml | BM992474 |
| NETTOYANT CLIM | <ul style="list-style-type: none"> > Élimine les odeurs, micro-organismes et bactéries des évaporateurs > Parfumé à la menthe | Climatisation | Aérosol 250ml | BM991301 |
| NETTOYANT CLIM LOCTITE® 7080 | <ul style="list-style-type: none"> > Nettoie, désinfecte et assainie > Élimine rapidement les mauvaises odeurs > Parfumé à la menthe et à l'eucalyptus | Climatisation et habitacle de véhicule | Aérosol 150ml | BM993088 |
| DÉSTRUCTURANT CIMENT BIODÉGRADABLE | <ul style="list-style-type: none"> > Formule concentrée en agent actif > 30 % > Sans acide chlorhydrique et phosphorique > Immédiatement soluble dans l'eau > Décolle chimiquement les liens des ciments et bétons > Supprime les résidus secs et les laitances de ciments | Centrales à béton, cimenteries et carrières, industries du bâtiment, sociétés de transport de matériaux de construction, chantiers Navals, services techniques... | 5L | BM993839 |
| DÉBITUMANT / ANTI-ADHÉRENT | <ul style="list-style-type: none"> > Dégoudronnant écologique > Dissout le cambouis, les huiles, les résines et paraffine > Également anti adhérent ciment ou bitume | Nettoyage engins de travaux publics, matériel des centrales d'enrobés, bâtis de machines et camions. Pièces mécaniques, moteurs, châssis, engins de travaux publics et agricoles | 5L | BM993622 |
| ANTI CALCAIRE BONDERITE® S-WT 300 | <ul style="list-style-type: none"> > Protection antitartre des circuits d'eau > Solution prête à l'emploi de polyphosphate > Résiste à l'hydrolyse et de qualité alimentaire > Contient 300 g/L de polyphosphates | Zones où la température provoque la précipitation des sels, contribuant à la dureté de l'eau : circuits d'eau chaude, machines à laver, pasteurisateurs, etc. | 20L | BM993064 |
| ANTI CALCAIRE | <ul style="list-style-type: none"> > Action séquestrante et dispersante | Solubilise les carbonates insolubles, les sels de calcium et magnésium et les oxydes de fer | 5L | BM993626 |

SOLS

| PRODUIT | BÉNÉFICES | APPLICATIONS | INFO. | RÉF. |
|---|--|---|--------------------------------|----------------------|
| NETTOYANT SOL BONDERITE® C-MC 20027 | <ul style="list-style-type: none"> > N'altère pas les surfaces peintes > Laisse une odeur agréable (parfum de citronnelle) > Produit neutre, exempt de solvant > Lavage manuel ou machines à brosses | Sols synthétiques, caoutchoutés ou carrelés pour machine, tous types de surface pour lavage en manuel. Convient à l'entretien des machines... | 22kg | BM992910 |
| DÉCRASSANT SOLS | <ul style="list-style-type: none"> > Nettoie et décontamine > Peu moussant et inflammable > Aucun effet corrosif sur les métaux ferreux > Pas d'altération des carrelages, plastiques, thermo-plastiques, stratifiés, vitres, caoutchoucs... | Nettoyage des graisses, cambouis, hydrocarbure, pollutions atmosphériques, sols, cheminées, machines outils, traces de pneus sur sols industriels, fosses et pistes de garage, machines industrielles, tables avec graffitis... | 5L | BM993618 |
| DÉSODORISANT LA SÉLECTION | <ul style="list-style-type: none"> > Rafraîchit et parfume agréablement l'atmosphère > Supprime instantanément les odeurs tenaces > Spray sec sans retombée mouillante | Tous types de lieux : les bureaux, locaux publics, salle de classe, sanitaires, toutes pièces insuffisamment aérées | 500ml Thé vert 500ml Menthe | BM992468 BM992469 |
| DÉTERGENT SURODORANT AMBIANCE | <ul style="list-style-type: none"> > Nettoyant destructeur d'odeur nauséabonde > Triple action, c'est un détergeant, surodorant avec agent bactéricide | Toutes surfaces lavables : locaux sanitaires, poubelles, WC, halls, parkings... | 5L | BM993625 |
| DÉTERGENT DÉGRAISSANT MULTI FONCTIONS | <ul style="list-style-type: none"> > Pénètre les salissures accumulées en profondeur > Nettoie en profondeur et dissout les graisses > Soluble dans l'eau en toutes proportions > Prépare aussi les supports avant peinture | Nettoyage et dégraissage de toutes surfaces, remise en état de l'intérieur des véhicules, décollage de papiers peints, entretien général des chaufferies | 5L | BM993619 |
| ICE TOP | <ul style="list-style-type: none"> > Non dégradant, en paillettes | Dégivrant de sol | 10kg | BMT01125 |

PULVÉRISATEUR
À PRESSION 5L

- > 3 bars
- > Cuve en plastique avec entonnoir
- > Caoutchouc synthétique très élastique, avec une bonne résistance aux gonflements

RÉFÉRENCE
BM993566



PULVERISATEUR 1L

- > Buse réglable

RÉFÉRENCE
BM993549

ATOMISEUR PLASTIQUE 1,5L

- > Buse réglable
- > Pression constante

RÉFÉRENCE
BM992863

SEAU

- > 11L
- > Modèle en caoutchouc
- > Bords et parois renforcée
- > Graduation intérieure

RÉFÉRENCE
BM992265

AUGE

- > 35L
- > 63x42x16cm

RÉFÉRENCE
BM992264

PELLE À NEIGE

- > Ø40mmx110cm

RÉFÉRENCE
BM993871

BALAYETTE

RÉFÉRENCE
BM992953

PELLE MÉTAL

RÉFÉRENCE
BM992952

RACLETTE 55CM

RÉFÉRENCE
BM993863

BALAI COCO 29CM

RÉFÉRENCE
BM992302

BALAI COCO 60CM

RÉFÉRENCE
BM992303

BALAI CANTONNIER

RÉFÉRENCE
BM993872

SURFÛT ABSORBANT

- > Ø 56 cm
- > Capacité d'absorption de 1,28L par pièce
- > Conditionnée par 25

RÉFÉRENCE
BM992023

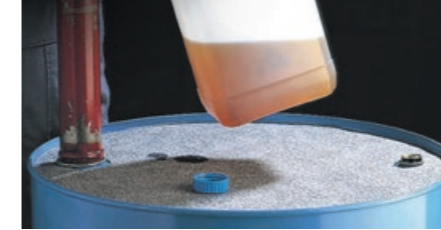

FEUILLE ABSORBANTE

- > 40x50cm

RÉFÉRENCE
BM992022

SACS ZIP

- > Épaisseur : 50 µ
- > Conditionnées par 100

RÉFÉRENCE
60x80mm BM992657
80x120mm BM992658
150x180mm BM992659
200x300mm BM993150
300x400mm BM993151

SACHET
EN PLASTIQUE

- > 100x150mm
- > Épaisseur : 50µ
- > Fermeture par lien, agrafe, adhésif ou soudure

RÉFÉRENCE
BM993260

MANCHE À BALAIS

RÉFÉRENCE
Ø24x120cm BM992306
Ø24x130cm BM992304
Ø28x140cm BM992307

KIT
INTERVENTION

- > Capacité d'absorption 20 litres pour tous types de liquides
- > Contenu : 20 feuilles double épaisseur 30x30cm, 2 boudins 8cmx1,20m, 5 feuilles d'essuyage, 1 paire de gants, 2 sacs de récupération 30L

RÉFÉRENCE
BM991798

CHIFFONS

- > Boite de 10kg
- > Textiles recyclés

RÉFÉRENCE
BLANCS BM992142
COLORÉS BM992143

PAPIER HYGIÉNIQUE JUMBO

- > Largeur 10cm
- > Conditionné par 6

RÉFÉRENCE
BM992243

SACS POUBELLES

- > Conditionnée par 200 pour les 110L
- > Conditionnée par 100 pour les 130 et 160L

RÉFÉRENCE
110 L BM992144
130 L BM992145
160 L BM992146

BÂCHE

- > Résistance élevée
- > Traitées anti UV
- > Multi-usage

RÉFÉRENCE
5x8m BM992068 8 x 12 M BM992069

TAPIS ABSORBANT

- > Tapis triple épaisseur 120x80cm
- > Capacité d'absorption de 4,9L par tapis
- > Conditionné par 10

RÉFÉRENCE
BM992611

ROULEAU ABSORBANT

- > Absorbe tous les liquides tels que les huiles entières, solubles, vernis, diluants, peintures, liquides de refroidissement, alcools, solvants, ...
- > 80cmx40m

RÉFÉRENCE
BM992021

BOBINES D'ESSUYAGE

- > Feuille de papier prédécoupé de 24x26cm

RÉFÉRENCE
BLANCHE BM992140
ORANGE BM992141

FILM ÉTIRABLE NOIR

- > Épaisseur : 23 µ
- > 450mmx770m

RÉFÉRENCE
BM993161

FILM ÉTIRABLE

RÉFÉRENCE
0,1x300m BM992660
0,45x300m BM992661

FILM 3M PLIÉ EN DEUX

RÉFÉRENCE
BM993616

NETTOYANT MAIN



| PRODUIT | BÉNÉFICES | APPLICATIONS | INFO. | RÉF. |
|--------------------------|---|--|-------|----------------------|
| SOLOPOL LIGHT ECOLABEL | <ul style="list-style-type: none"> > Améliore la sensation cutanée > Minimise les risques d'allergies et d'irritations cutanées | Salissures moyennes comme lubrifiants, huiles minérales ou usagées, graphite, poussières métalliques, suie | 2L | BM991544 |
| STOKOLAN CLASSIC | <ul style="list-style-type: none"> > Crème régénérante pour tous types de peaux > Excellente protection hivernale | Convient pour la régénération des peaux sollicitées : mains et visage | 0,1L | BM991545 BM991713 |
| ESTESOL MILD WASH | <ul style="list-style-type: none"> > Sans parfum, colorant ni silicone > Effet apaisant sur la peau | Élimination des salissures légères sur les mains et le corps : poussières, substances grasses | 1L | BM993574 |
| DISTRIBUTEUR STOKO VARIO | <ul style="list-style-type: none"> > Système particulièrement hygiénique > Vidage optimal du flacon souple | Convient pour les flacons de 1 ou 2 litres | 2L | BM991578 |



SOLOPOL CLASSIC 0,25L

> Pâte nettoyante sans solvant pour salissures fortes : huiles minérales, huiles usagées, lubrifiants, graphite, poussières métalliques, suie...

RÉFÉRENCE
BM991567



KRESTO SPÉCIAL 0,25L

> Pâte nettoyante pour les mains pour les peintures, vernis, résines et autres salissures très adhérentes
> Élimination des salissures très adhérentes telles que les vernis, résines, colles et peintures à l'huile

RÉFÉRENCE
BM991568



LINGETTES DÉGRAISSANTES

> 80 lingettes sans paraben de 20x30cm avec une face abrasive
> Efficace sur : graisses cuites, lubrifiants, adhésifs huiles, goudron, cambouis, bitume, peintures fraîches, encres, cires, charbon, marques de gazon, stylo bille, marqueur

RÉFÉRENCE
BM992793



KRESTO KWIK-WIPES

> Boîte de 70 lingettes 26x30cm pour le nettoyage doux des fortes salissures : huiles minérales, graphites, poussières...

RÉFÉRENCE
BM991712



SAVON ATELIER GEL 5L

> Nettoie les mains très grasses
> Sans solvant, abrasif cellulosique ou billes de polyéthylène
> Élimination facile du cambouis, des encres, des peintures fraîches...

RÉFÉRENCE
BM993628



STOKO CLEAN PREMIUM 4L

> Pâte de nettoyage des mains avec microcharge naturelle pour salissures fortes : lubrifiants, huiles minérales ou usagées, graphite, poussières métalliques, suie

RÉFÉRENCE
BM992752



TRAVABON CLASSIC 0,1L

> Protège la peau contre les substances grasses et insolubles à l'eau, aux huiles de coupe pleines
> Facilite le nettoyage cutané des salissures fortes

RÉFÉRENCE
BM991543



BRUMISATEUR 0,25L

RÉFÉRENCE
BM991971



GEL LAVANT 4,5L

RÉFÉRENCE
BM992148



DEB INSTANGEL

> Gel hydroalcoolique désinfectant les mains sans rinçage

RÉFÉRENCE 0,1 L 0,4L 1L
BM993585 BM993586 BM993587

SAVON MICROBILLES 3L

> Sans solvant
> Efficace sur les graisses, cambouis, huiles, poussières de freins...

RÉFÉRENCE
BM992147



CALAGE
PAGE 90



SANGLE ET ÉLINGUE
PAGE 91



RALLONGE ET PILE
PAGE 92



ÉCLAIRAGE
PAGE 93



STYLOS
PAGE 94



CADENAS
PAGE 95



OUTILS
PAGES 96-100

CALAGE

CALAGE

- > Incassables même sous les contraintes de charges les plus sévères
- > Hydrofuges, imputrescibles, restent légers quelque soit la météo
- > Longévité incomparable comparé au bois
- > Manutention aisée
- > Nettoyage aisé au jet à haute pression

BASTAING DE CALAGE

| DIMENSIONS | |
|---------------|----------|
| 500x250x50cm | BM993033 |
| 500x250x100cm | BM992007 |



- > Les plaques et les bastaings sont des isolants électriques
- > Résistent à de nombreuses agressions chimiques
- > 100% recyclés et recyclables : le geste pour l'environnement
- > Pression maximale pouvant être absorbée par la matière se situe entre 8-10 N/mm²

PATIN DE CALAGE

| DIMENSIONS | |
|---------------|----------|
| 500x500x15cm | BM992006 |
| 1000x500x15cm | BM993032 |

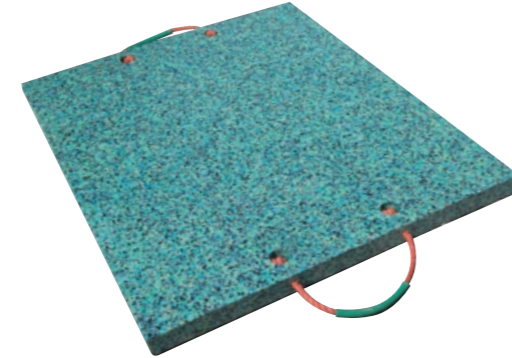

PLAQUE DE CALAGE

| DIMENSIONS | |
|-------------|----------|
| 250x30x30cm | BM993037 |
| 250x50x50cm | BM993035 |
| 400x30x30cm | BM993036 |
| 400x50x50cm | BM993034 |

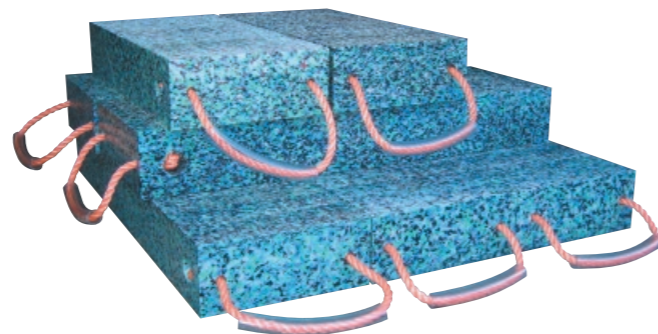

CALE

| DIMENSIONS | |
|---------------|----------|
| 500x150x100cm | BM993653 |

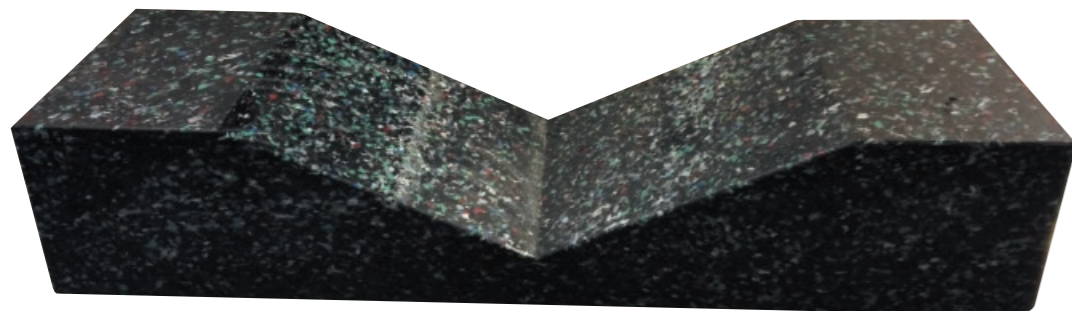

SANGLE ET ÉLINGUE

| DEUX BRINS | | TROIS ET QUATRE BRINS | |
|--------------------------------------|--|--------------------------------------|--|
| | | | |
| 0° $\alpha \leq 90^\circ$ | 90° $\alpha \leq 120^\circ$ | 0° $\alpha \leq 90^\circ$ | 90° $\alpha \leq 120^\circ$ |
| Facteur 1,4 | Facteur 1 | Facteur 2,1 | Facteur 1,5 |
| 2800kg | 2000kg | 4200kg | 3000kg |



ÉLINGUES CHAÎNE

- > Crochet verrouillage automatique

EN 818 - 4

| BRINS | DIAM | TRACTION | 2M | 3M |
|---------|------|----------|----------|----------|
| 2 BRINS | 8 | 2 à 2T8 | BM992250 | BM992275 |
| 4 BRINS | 8 | 3 à 4T25 | BM992251 | BM992276 |



SANGLE CROCHET

EN 12 195-2

| CROCHET | MÈTRE | TRACTION | RÉFÉRENCE |
|--------------|-------|----------|-----------|
| DOUBLE | 5 | 400 KG | BM992135 |
| DOUBLE | 5 | 1T5 | BM992133 |
| DOUBLE | 6 | 1T5 | BM992393 |
| BORD DE RIVE | 5 | 1T5 | BM992134 |
| BORD DE RIVE | 6 | 1T5 | BM992394 |
| BORD DE RIVE | 9 | 2T5 | BM992395 |

ÉLINGUE SANGLE PLATE

EN 1492-1

| | 1M | 2M | 3M |
|-----|----------|----------|----------|
| 1 T | BM992775 | BM992755 | |
| 2 T | | BM992130 | BM992131 |
| 3 T | | BM992132 | BM992754 |

SANGLE DE PORTAGE

- > 2,5mx 25mm

| RÉFÉRENCE | |
|-------------|----------|
| NON CROISÉE | BM991687 |
| CROISÉE | BM991688 |



ÉLINGUE RONDE

EN 1492-2

| | 1M | 2M | 3M | 4M |
|-----|----------|----------|----------|----------|
| 1 T | BM992753 | | | |
| 2 T | | BM992124 | BM992125 | BM992390 |
| 3 T | | BM992126 | BM992127 | BM992128 |
| 5 T | | BM992391 | BM992129 | BM992392 |



SANGLE 5M

| RÉFÉRENCE | |
|--------------|----------|
| SANS CLIQUET | BM991687 |
| AVEC CLIQUET | BM991688 |



PLAQUE D'IDENTIFICATION

RÉFÉRENCE
BM994243

TENDEUR 1M - Ø8mm

| RÉFÉRENCE | |
|------------|----------|
| À L'UNITÉ | BM993850 |
| 6 TENDEURS | BM993851 |



MANILLE LYRE : ACIER ALLIÉ TRAITÉ HAUTE RÉSISTANCE

| C | D | E | M | d | Kg | TRACTION | RÉFÉRENCE |
|----|----|----|----|----|------|----------|-----------|
| 13 | 46 | 21 | 32 | 16 | 0,33 | 2T000 | BM992277 |
| 17 | 60 | 26 | 42 | 19 | 0,62 | 3T250 | BM992257 |
| 20 | 71 | 30 | 50 | 23 | 1,07 | 4T750 | BM992258 |
| 23 | 83 | 38 | 57 | 25 | 1,64 | 6T500 | BM992259 |
| 26 | 95 | 44 | 66 | 29 | 2,28 | 8T500 | BM992260 |



MANILLE DROITE : ACIER ESTAMPÉ ZINGUÉ

| C | D | E | d | Kg | TRACTION | RÉFÉRENCE |
|----|----|----|----|------|----------|-----------|
| 13 | 61 | 32 | 16 | 0,34 | 1T000 | BM992252 |
| 16 | 70 | 40 | 20 | 0,67 | 1T600 | BM992253 |



MANILLE DROITE : ACIER ALLIÉ TRAITÉ HAUTE RÉSISTANCE

| C | D | E | d | Kg | TRACTION | RÉFÉRENCE |
|------|----|------|----|------|----------|-----------|
| 12,7 | 42 | 22 | 15 | 0,28 | 2T000 | BM992273 |
| 18 | 51 | 28 | 19 | 0,57 | 3T250 | BM992278 |
| 20 | 62 | 32 | 22 | 1,19 | 4T750 | BM992254 |
| 23 | 72 | 36,6 | 25 | 1,43 | 6T500 | BM992255 |
| 25,4 | 80 | 43 | 28 | 2,15 | 8T500 | BM992256 |



ENROULEUR PLASTIQUE

- > 4 prises + clapets étanches IP44
- > 3G2,5

| RÉFÉRENCE | |
|-----------|----------|
| 25M | BM993532 |
| 40M | BM992339 |



RALLONGE PRO IP44

- > Prolongateur muni d'une fiche et d'une prise 16A/230V~
- > Câble: 5m
- > Idéale pour alimenter certaines machines à fiche sortante : bétonnières, coupe-carrelage...



RÉFÉRENCE
BM992870



ADAPTATEUR AVEC PROTECTION

- > 1 fiche 2P+T 16A/230V~
- > 1 prise 2P+T 16A/230V~ à clapet
- > Courant différentiel nominal 30mA
- > Protection efficace contre les accidents électriques
- > Coupe instantanément l'alimentation électrique lors de fuite
- > Usage : circuits électriques mobiles, travaux avec appareils électroportatifs



RÉFÉRENCE
BM992872



ADAPTATEUR 4 PRISES + FICHE 30MA

- > 2m de câble H07RN-F 3G1,5
- > Fiche différentielle 30mA
- > 4 prises 16A/230V~
- > Puissance maximum : 3500W
- > Usage en milieu humide



RÉFÉRENCE
BM993550



SOCLE 6 PRISES IP44

- > 2m de câble H07RN-F 3G1,5
- > Prises 2P+T 16A/230V~ à clapets
- > Cèillet de fixation pour montage mural
- > Protection enfant
- > Utilisation à l'extérieur, jardin, chantier...

RÉFÉRENCE
BM993552

RALLONGE ET PILE

CHARGEUR SECTEUR USB

- > Sortie 5V, 1000mA
- > Fiche Euro
- > entrée 100 – 240V
- > AC 50/60 Hz



RÉFÉRENCE
BM993551



RALLONGE 4 PRISES/CLAPET

- > 4 prises 2P+T 16A/230V à clapets
- > Câble : 10m



RÉFÉRENCE
BM992871



SAFE BOX BIG IP44

- > Protège les connexions des projections d'eau à l'extérieur
- > Eviter une déconnexion accidentelle
- > Idéal pour les fiches et prises de grande taille
- > Pour les éclairages et usages extérieurs

RÉFÉRENCE
BM993553

| TYPE DE PILE | QUANTITÉ | RÉF. |
|--------------|----------|----------|
| 9V | 1 | BM992136 |
| AA LR6 | 4 | BM992137 |
| AAA LR3 | 4 | BM992138 |
| LR14 | 2 | BM992267 |
| LR20 | 2 | BM992268 |
| CR2032 | 1 | BM993201 |

ÉCLAIRAGE

PROJECTEUR RECHARGEABLE 20W

- > Consommation d'énergie réduite d'environ 80% par rapport à un éclairage traditionnel
- > Intensité lumineuse permanente même dans les lieux sans réseau électrique
- > Batterie remplaçable
- > 2 modes d'éclairage : 100% ou 50%
- > IP54

| RÉFÉRENCE | |
|--------------|----------|
| 20W 1 800 lm | BM993555 |
| 30W 2 600 lm | BM993556 |



PROJECTEUR RECHARGEABLE 10W

- > Projecteur polyvalent rechargeable pour une utilisation en intérieur et en extérieur, IP 54
- > Protégé contre les projections d'eau, les sous-charges et surcharges
- > Témoin de charge de la batterie.
- > 2 modes d'éclairage : 100 % et 50 %
- > Chargement avec prise micro-USB (5V, 1A), câble de raccordement USB fourni
- > Fonction Powerbank : Prise-chargeur USB

RÉFÉRENCE
BM993557



LAMPE MULTIFONCTION

- > 2 aimants intégrés au dos +1 dans le socle de maintien
- > 6 LED SMD en frontal (350 lumen) + 1 LED SMD dans la tête de lampe (80 lumen)
- > Jusqu'à 3 heures d'éclairage en frontal et 7 heures avec la tête de lampe avec batterie pleine charge
- > Durée de chargement : 4 heures
- > 2 crochets rotatifs à 360° pour une utilisation flexible
- > Socle de maintien orientable jusqu'à 170° avec aimant intégré
- > Batterie Li-Ion 3,7V/2,1Ah intégrée avec témoin de charge
- > Fournie avec nouveaux chargeurs 230V~ 5V/100mA et 1 chargeur 12V pour allume-cigare

RÉFÉRENCE
BM993558



LAMPE STYLO À PILES

- > 7 LED (40 lumen) très lumineuses en façade et 1 LED (5 lumen) frontale
- > Éclairage large ou ciblé
- > Clip pivotant à 180° avec aimant intégré
- > Durée d'éclairage jusqu'à 15 heures, fournie avec 3 piles AAA

RÉFÉRENCE
BM993559



LAMPE STYLO RECHARGEABLE

- > 4 LED très lumineuses en façade et 1 LED frontale
- > 3 heures de fonctionnement avec batterie complètement chargée
- > Temps de charge d'environ 3 heures
- > Clip pivotant à 360° avec aimant intégré

RÉFÉRENCE
BM993560



- > Fonction Powerbank : port USB (2A) pour recharge de smartphone, tablette, etc
- > 1 batterie Li-Ion 7,4V 7800mAh avec témoin de charge
- > 1 Bloc d'alimentation
- > 1 câble raccordement 12V pour allume-cigare (2A)

- > Chargement avec prise micro-USB (5V, 1A), câble de raccordement USB fourni.
- > Boîtier en aluminium moulé sous pression, protection des angles par un matériau plastique de haute qualité
- > Châssis résistant, réglable et rabattable
- > 1000LM
- > Câble USB de chargement
- > Pochette de rangement

LAMPE DE POCHE LED

- > LED 10W XP-G rechargeable
- > Pile rechargeable Li-ion intégrée 2000mAh,
- > 3 modes d'éclairage : 250lm, 100lm, 150lm
- > Etui de rangement avec passant pour ceinture
- > Résistance à l'eau jusqu'à 2 mètres de profondeur
- > Lentille en PC épaisseur 1mm
- > Fournie avec chargeurs 230V~ (1000mA) et 12V pour allume-cigare (500mA)
- > Temps de charge : 2,5 heures environ



RÉFÉRENCE
BM992978



LAMPE FRONTALE

- > Focus réglable en continu
- > Témoin rouge clignotant à l'arrière
- > Angle d'inclinaison réglable
- > IP44, 200lm LED
- > Autonomie 4h avec pile : fournie avec 3 piles AA
- > Portée 100m

RÉFÉRENCE
BM993554

STYLOS

VISOR PERMANENT

- > Extrêmement robuste, pour applications diverses et marquages résistants à l'eau sur presque tout type de surface
- > Très économique : 1 mine remplace jusqu'à 5 marqueurs traditionnels (encre ou peinture laquée)
- > Durabilité très longue grâce à sa technique de très haute qualité, et l'utilisation de mines de recharge, favorable à l'environnement
- > Mine ne séchant jamais : toujours la même épaisseur de trait
- > Bleu, blanc et noir : sans chlorure pour marquages sur acier inox

| COULEUR | VERT | ROUGE | BLEU | JAUNE | NOIR | BLANC |
|---------|----------|----------|----------|----------|----------|----------|
| STYLO | BM993814 | BM993815 | BM993816 | BM993817 | BM993818 | BM993819 |

| COULEUR | VERT | ROUGE | BLEU | JAUNE | NOIR | BLANC |
|----------|----------|----------|----------|----------|----------|----------|
| RECHARGE | BM993820 | BM993821 | BM993822 | BM993823 | BM993824 | BM993825 |

VISOR TEMPORAIRE

- > Nettoyable à sec
- > Pas d'appauvrissement de trait en cas de traçage rapide, même sur papier
- > Mines sans solvant ni odeur, ne sèchent pas
- > Ecrit 5 fois plus qu'un marqueur traditionnel

| COULEUR | VERT | ROUGE | BLEU | NOIR | BLANC |
|---------|----------|----------|----------|----------|----------|
| STYLO | BM993804 | BM993805 | BM993806 | BM993807 | BM993808 |

| COULEUR | VERT | ROUGE | BLEU | NOIR | BLANC |
|----------|----------|----------|----------|----------|----------|
| RECHARGE | BM993809 | BM993810 | BM993811 | BM993812 | BM993813 |



PICA DRY NOIR

- > Marqueur trous profonds
- > Durabilité très longue grâce à sa technique de très haute qualité, et l'utilisation de mines de recharge
- > Mine graphite adaptée à presque tout type de surface, sèche, humide, lisse, rugueuse ou poussiéreuse
- > Essuyable avec chiffon humide

RÉFÉRENCE
BM993827

PICA INK

- > Marqueur trous profonds
- > Marquage sur presque tous types de surfaces sèches
- > Pointe télescopique amovible permettant une durée de vie 7 fois plus élevée
- > Encre permanente à base d'alcool
- > Effaçable à l'alcool sur surfaces lisses
- > Ne sèche ouvert qu'après 1 jour

| COULEUR | ROUGE | NOIR |
|---------|----------|----------|
| | BM993751 | BM993752 |

MARQUEUR PERMANENT

- > Encre permanente à base d'eau
- > Résiste à l'eau et à toutes les intempéries
- > Marque immédiatement sans secouer ni pomper
- > Marque la plupart des surfaces lisses et poreuses

| COULEUR | VERT | NOIR | ROUGE |
|---------|----------|----------|----------|
| | BM993738 | BM993741 | BM993739 |

| COULEUR | BLANC | BLEU |
|---------|----------|----------|
| | BM993826 | BM993740 |



JEU 10 RECHARGES PICA DRY

RÉFÉRENCE
BM993828

CADENAS

CADENAS HAUTE SÉCURITÉ

- > Résistant à la traction et à l'effet de levier
- > Résistance maximale au coupe-boulon
- > Double verrouillage à billes

| RÉFÉRENCE | |
|-----------|----------|
| COURTE | BM993846 |
| LONGUE | BM993847 |



CADENAS ANSE PROTÉGÉE

- > Double verrouillage à billes
- > Cylindre amovible à 6 goupilles
- > Résiste à l'arrachage et au crochetage

RÉFÉRENCE
BM993028



CADENAS EXTÉRIEUR

- > Capuchon de serrure anti-poussière
- > Double verrouillage à taquets
- > Cylindre à goupilles de précision
- > Résiste à l'arrachage et au crochetage

RÉFÉRENCE
BM993026



CADENAS ROND À CODE

- > Résistant à la traction et à l'effet de levier
- > Résistant à la corrosion et au coupe-boulon
- > Double verrouillage à billes

RÉFÉRENCE
BM993717

MINI COFFRE POUR CLÉS

- > Résistance au martelage et au sciage et intempéries
- > Permet de le fixer discrètement sur tout type de mur

RÉFÉRENCE
BM993849



CADENAS À CLÉ ANSE HAUTE

- > Laiton massif 40mm
- > Anse haute en acier cémenté 38mm, Ø 6mm
- > Résistant aux chocs et au coupe-boulon

RÉFÉRENCE
BM992150



CADENAS À CLÉ ANSE COURTE

- > En laiton massif 60mm et cylindre 5 goupilles
- > Anse haute en acier cémenté, Ø 9mm
- > Résistant aux chocs et au coupe-boulon

RÉFÉRENCE
BM993025



CADENAS ANTI-INTEMPÉRIES

- > Corps en acier laminé 48mm, Ø8mm
- > Protection extérieure en vinyle
- > Double verrouillage à billes
- > Résistant à la traction et à l'effet de levier

RÉFÉRENCE
BM993848

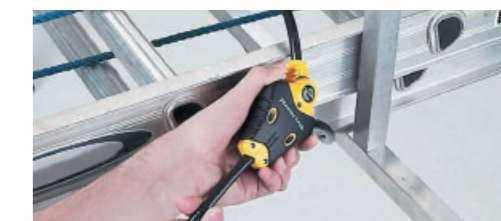

CABLE AJUSTABLE

- > En acier tressé, 1.8m * Ø 10mm
- > Câble serré quelque soit sa position

RÉFÉRENCE
BM993029

CADENAS FERMETURE ÉCLAIR

- > En aluminium finition laiton 40mm
- > Anse en acier chromé, Ø6mm
- > Idéal pour les valises

RÉFÉRENCE
BM992149



CADENAS

- > Molettes maniables des 2 côtés
- > Double verrouillage à billes
- > Résiste à l'arrachage et à la coupe

RÉFÉRENCE
BM992854



CADENAS ANSE AMOVIBLE

- > Résistant au crochetage et au coupe-boulon
- > Anse en acier cémenté, Ø8mm
- > Anse réglable de 70 à 155mm

RÉFÉRENCE
BM993844

OUTILS

MULTIMÈTRE DIGITAL

- > Teste la tension continue et alternative, le courant continu et la résistance
- > Mémorisation des données
- > Alimentation : 6F22(9V) x 1
- > Livré avec pile et cordons

RÉFÉRENCE
BM993091



STYLO TESTEUR

- > Testeur de champs magnétiques avec lampe d'appoint
- > Permet de tester rapidement vos bobines d'électrodistributeurs
- > S'allume à proximité d'un champ magnétique

RÉFÉRENCE
BM991641



JEU DE CÂBLES

| SECTION | LONGUEUR | PUISSANCE | RÉFÉRENCE |
|-------------------|----------|-----------|-----------|
| 25mm ² | 2 x 4 m | 600 A | BM992945 |
| 50mm ² | 2 x 5 m | 850 A | BM992946 |

THERMOMÈTRE DIGITAL DE CLIMATISATION

- > Lecture précise (à 1°C près) après seulement 5 secondes
- > Tête pivotante à 180°
- > Plage de mesure : de - 50° à + 150° C

RÉFÉRENCE
BM992180



COFFRET MULTIMÈTRE

- > 1 valise Hydroclips taille XS empilable
- > Multimètre à calibrage automatique CAT III CE 600V - 10A + PWM
- > Grand écran 3.75" retro-éclairé, waterproof IP56, mesure de rapport cyclique (PWM) 5% à 99.9% - 2 pics fil (rouge + noir)
- > 2 pinces éléphant pour câble de 0,2 à 32 mm (rouge + noir)
- > 2 câbles longueur 1 mètre fiche banane de 4 mm avec fourreau rétractable (rouge + noir) - une pointe de test

RÉFÉRENCE
BM991644



COFFRET POUR TARAUDAGE

- > Ø 12 à 32mm

RÉFÉRENCE
BM993530



COFFRET MIXTE FILETAGE

- > Conçu pour réparer les filetages endommagés
- > Remise en état des diamètres 5 à 12mm (internes) et 4 à 13mm (externes)
- > Élimine rouille, peinture et déchets
- > 2 Nes filetages internes, 1 Nes filetages externes, bague nylon pour surfaces fragiles comme l'aluminium, lames de rechanges

RÉFÉRENCE
BM993531



CUTTER MÉTAL

RÉFÉRENCE
BM992647

LOT DE 5 LAMES ACIER

RÉFÉRENCE
BM992064



CUTTER AUTO-BLOQUANT

RÉFÉRENCE
BM993868

LOT DE 5 LAMES ACIER

RÉFÉRENCE
BM993869

COFFRET FORETS POUR ACIER

- > Perçage de l'acier décolletage et faiblement allié
- > Tolérance sur diamètre : h8
- > Foret allant de Ø 1 à Ø 20mm
- > Dureté des forets : 61/63 Hrc

RÉFÉRENCE
BOITE DE 19 BM992993
BOITE DE 25 BM992994



SOUFFLETTE

- > Progressive, à grand débit et silencieuse
- > Filetage M. 1/4"
- > Raccord tournant et rapide

RÉFÉRENCE
BM992189



OUTILS

MALETTE DE RANGEMENT MODULABLE

- > 18 séparateurs amovibles
- > 375x310x65mm

RÉFÉRENCE
BM993605



MALETTE DE RANGEMENT FIXE

- > 16 compartiments
- > 375x310x60mm

RÉFÉRENCE
BM993606



MALETTE DE RANGEMENT

- > 330x270x80mm

RÉFÉRENCE
BM993607



CAISSE À OUTIL MÉTALLIQUE

- > 457x200x200mm
- > 5 compartiments

RÉFÉRENCE
BM993085



TROUSSE CLÉS TUYAUTER

- > Composition (métriques) 6 pièces : 8x10 - 10x12 - 11x13 - 12x14 - 17x19 - 22x24

RÉFÉRENCE
BM993778



CLÉ À SANGLE POUR FILTRE À HUILE

RÉFÉRENCE
60 - 140mm BM993791
60 - 260mm BM993792



CLÉ À MOLETTE MÉTRIQUE

RÉFÉRENCE
30mm BM993779
35mm BM993780
43mm BM993781



MARTEAU BRISE VITRE COUPE CEINTURE

RÉFÉRENCE
BM992783

DIABLE DOUBLE FONCTION

- > Polyvalent : transformation de 2 à 4 roues
- > Compact : facilité de transport et de stockage
- > Roues en caoutchouc Ø 125mm
- > Construction en acier, capacité 135kg
- > Dimensions bavette : 170x370mm

RÉFÉRENCE
BM993608



BOITE DE RANGEMENT MULTIFONCTION

- > 620x380x330mm
- > Sur roues
- > Avec poignée télescopique

RÉFÉRENCE
BM993086



CAISSE À OUTILS XXL

- > 590x340x350mm
- > Poignée encastrée sur les côtés
- > Longue poignée alu
- > Poids maximal 100kg

RÉFÉRENCE
BM993085

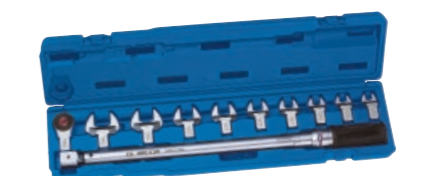

COFFRET DE CLÉ À DÉCLENCEMENT

- > Composition (métriques) 11 pièces : 13 - 14 - 15 - 17 - 19 - 22 - 24 - 27 - 30

RÉFÉRENCE
BM993772

MÈTRE RUBAN

- > Ruban autobloquant
- > Embout magnétique

RÉFÉRENCE
3M x 19mm BM992955
5M x 19mm BM992956



OUTILS



COFFRET EMBOUTS TOURNEVIS

- > Adaptateur 1/2" (12,70mm) porte-embout : 10mm
- > Embouts de vissage XZN® 10mm : 5 - 6 - 8 - 10 - 12
- > Embouts de vissage TORX® 10mm : T20 - T25 - T27 - T30 - T40 - T45 - T50 - T55 - T60
- > Embouts de vissage 6 Pans 10mm : 4 - 5 - 6 - 7 - 8 - 10 - 12
- > Embouts de vissage XZN® 10mm : 5 - 6 - 8 - 10 - 12
- > Embouts de vissage TORX® 10mm : T20 - T25 - T27 - T30 - T40 - T45 - T50 - T55 - T60
- > Embouts de vissage 6 Pans 10mm : 4 - 5 - 6 - 7 - 8 - 10 - 12

RÉFÉRENCE
BM993788



JEU DE TOURNEVIS À FRAPPER

- > Adaptateur porte-embouts 1/2" : 5/16"
- > Ebout de vissage
- > Embout de vissage PHILLIPS® 5/16": 2 - 3
- > Embout de vissage à fente 5/16": 9 - 11
- Douille 1/2" (12,7mm) standard métrique 6 Pans : 8 - 10 - 12 - 14

RÉFÉRENCE
BM993786

JEU DE CLÉS MÂLES LONGUES TORX®

- > Composition (métriques) 9 pièces : T10 - T15 - T20 - T25 - T27 - T30 - T40 - T45 - T50

RÉFÉRENCE
BM993784

TROUSSE DE CLÉS MIXTES

- > Composition (métriques) 6 pièces : 34 - 36 - 38 - 41 - 46 - 50

RÉFÉRENCE
BM993774

TROUSSE DE CLÉS MIXTES

- > Composition (en pouces) 16 pièces : 1/4" - 5/16" - 3/8" - 7/16" - 1/2" - 9/16" - 5/8" - 11/16" - 3/4" - 13/16" - 7/8" - 15/16" - 1" - 1-1/16" - 1-1/8" - 1-1/4"

RÉFÉRENCE
BM993775

JEU DE CLÉS MÂLES 6 PANS LONGUES À TÊTE SPHÉRIQUE COUDÉES

- > Composition (pouces) 7 pièces : 3/32" - 1/8" - 5/32" - 3/16" - 1/4" - 5/16" - 3/8"

RÉFÉRENCE
BM993782

JEU DE CLÉS MÂLES 6 PANS EXTRA LONGUES À TÊTE SPHÉRIQUE COUDÉES

- > Composition (métriques) 8 pièces : 2 - 2,5 - 3 - 4 - 5 - 6 - 8 - 10

RÉFÉRENCE
BM993783

TROUSSE DE CLÉS MIXTES À CLIQUET RÉVERSIBLES

- > Composition (métriques) 14 pièces : 8 - 9 - 10 - 11 - 12 - 13 - 14 - 15 - 16 - 17 - 18 - 19 - 22 - 24

RÉFÉRENCE
BM993776



COFFRET DE CLÉS MÂLES 6 PANS EXTRA LONGUES COUDÉES

- > Composition (métriques) 10 pièces : 3 - 4 - 5 - 6 - 7 - 8 - 10 - 12 - 14 - 17

RÉFÉRENCE
BM993785



JEU DE TOURNEVIS

- > Composition (métriques) 6 pièces : N°1x75 - N°2x100 - N°3x150 - 5,5x125 - 6,5x150 - 8x175

RÉFÉRENCE
BM993787

TROUSSE DE CLÉS MIXTES LONGUES

- > Composition (métriques) 13 pièces : 8 - 10 - 11 - 12 - 13 - 14 - 15 - 16 - 17 - 18 - 19 - 22 - 24

RÉFÉRENCE
BM993773

OUTILS

TROUSSE DE CHASSE-GOUPILLES

- > 9 pièces : Ø2x30 - Ø3x40 - Ø4x50 - Ø5x55 - Ø6x55 - Ø8x60 - Ø10x70 - Ø12x75 - Ø14x80

RÉFÉRENCE
BM993789



TROUSSE DE PINCES

- > Pince universelle standard
- > Pince coupante standard
- > Pince à becs demi-ronds
- > Pince multiprise à branches entrepassées à verrouillage

RÉFÉRENCE
BM993790



COFFRET DOUILLES 1/4" 6 PANS MÉTRIQUE

- > Tournevis 1/4" (6,35mm) porte-embout 1/4"
- > Porte douilles avec bille de sécurité 1/4"
- > Mini cliquet 1/4" (6,35mm) porte embouts sans poignée
- > Cardan 1/4" (6,35mm) universel
- > Rallonge 1/4" (6,35mm) angulaire
- > Adaptateur 1/4" (6,35mm) augmentateur
- > Embouts de vissage RESISTORX® 1/4" : T10 - T15 - T20 - T25 - T27 - T30 - T40
- > Embouts de vissage 6 Pans 1/4" / de 3 à 8 - 10
- > Embouts de vissage TORX® 1/4" T10 - T15 - T20 - T25 - T27 - T30 - T40
- > Embout de vissage POZIDRIV® 1/4" : 1 - 2 - 3
- > Embout de vissage PHILLIPS® 1/4" : 0 - 1 - 2 - 3
- > Embout de vissage à fente 1/4" : 3 - 4,5 - 5 - 6,5 - 8
- > Douille 1/4" (6,35mm) standard métrique 6 Pans : 4 - 5 - 5,5 - de 6 à 14

RÉFÉRENCE
BM993753



COFFRET DOUILLES 1/4" ET 1/2" MÉTRIQUE

- > Adaptateur 1/4" (6,35mm) porte-embout 1/4"
- > Cardan 1/4" (6,35mm) universel
- > Poignée tournevis emmanchée 1/4"
- > Cliquet 1/4" (6,35mm) tête ronde
- > Rallonge 1/2" (12,70mm) angulaire
- > Rallonge 1/4" (6,35mm) standard : 55 - 100
- > Cliquet 1/2" (12,70mm) tête ronde
- > Embouts de vissage 6 Pans 1/4" de 3 à 7
- > Embouts de vissage RESISTORX® 1/4" : T10 - T15 - T20 - T25 - T27 - T30 - T40
- > Embout de vissage POZIDRIV® 1/4" : 1 - 2 - 3
- > Embout de vissage PHILLIPS® 1/4" : 1 - 2 - 3
- > Embout de vissage à fente 1/4" : 4,5 - 6,5 - 8
- > Douille 1/2" (12,7mm) standard métrique 6 Pans : de 10 à 19 - 21 - 22 - 24 - 27 - 30 - 32
- > Douille 1/4" (6,35mm) standard métrique 6 Pans : 5,5 et de 6 à 14

RÉFÉRENCE
BM993758

CLÉ DYNAMOMÉTRIQUE "INDUSTRIE"

- > Cliquet réversible
- > Verrouillage de sécurité de la douille (sauf 3/4" et 1")
- > Lecture directe des couples de mesure
- > Blocage du couple par la bague KING TONY
- > Poignée confort
- > Livrée avec certificat d'étalonnage

| CAPACITÉ COUPLE (Nm) | 40-200 | 100-600 | 150-800 |
|----------------------|----------|----------|----------|
| | BM993793 | BM993794 | BM993795 |



OUTILS



COFFRET DOUILLES 3/4" MÉTRIQUE

- > Cardan 3/4" (19,05mm) universel
- > Poignée 3/4" (19,05mm) coulissante
- > Rallonge 3/4" (19,05mm) standard : 100mm, 200mm, 400mm
- > Cliquet 3/4" (19,05mm) standard
- > Douille 3/4" (19,05mm) standard métrique 6 Pans : 19 - de 21 à 24 - de 26 à 30 - 32 - de 34 à 36 - 38 - 41 - 46 - 50 - 55

RÉFÉRENCE
BM993756



COFFRET DOUILLES 1/2" 53 PIÈCES

- > Poignée 1/2" (12,70mm) en I à 105°
- > Rallonge 1/2" (12,70mm) standard :
- > Cardan 1/2" (12,70mm) universel
- > Poignée 1/2" (12,70mm) ajustable
- > Cliquet 1/2" (12,70mm) standard
- > Douille 1/2" (12,7mm) standard métrique
- > 6 Pans : de 10 à 19 - 21 - 22 - 24 - 27 - 30 - 32

RÉFÉRENCE
BM993754



COFFRET DOUILLES 1/4" MÉTRIQUE/POUCE

- > Cliquet 1/4" (6,35mm) tête ronde
- > Poignée 1/4" (6,35mm) coulissante
- > Poignée 1/4" (6,35mm) articulée
- > 3 rallonge 1/4" (6,35mm) standard
- > Cardan 1/4" (6,35mm) universel
- > Douille 1/4" (6,35mm) standard métrique 6 Pans : 4 - 4,5 et de 5 à 12
- > Douille 1/4" (6,35mm) standard métrique 8 Pans : 8 - 10
- > Douille 1/4" (6,35mm) standard pouce 6 Pans : 5/32" - 3/16" - 7/32" - 1/4" - 9/32" - 5/16" - 11/32" - 3/8" - 7/16" - 1/2"
- > Douille 1/4" (6,35mm) standard pouce 8 Pans : 5/16" - 3/8"

RÉFÉRENCE
BM993757



COFFRET DE DOUILLES LONGUES 1" À CHOC

- > Composition (métriques) 8 pièces : 24 - 27 - 30 - 32 - 33 - 36 - 38 - 41

RÉFÉRENCE
BM993759

JEU DE DOUILLES À CHOC 1/2" MÉTRIQUES

- > Composition (métriques) 11 pièces : 10 - 11 - 13 - 17 - 19 - 22 - 24 - 27 - 29 - 30 - 32

RÉFÉRENCE
BM993760

COFFRET DE DOUILLES POUCES 1/2" SUR RAIL

- > Composition (pouces) 8 pièces : 3/8" - 7/16" - 1/2" - 9/16" - 11/16" - 3/4" - 13/16" - 7/8"

RÉFÉRENCE
BM993755



DOUILLE 1-1/2" CATERPILLAR POUCE

| | | |
|----------|----------|----------|
| 15/16" | 1-1/8" | 1-1/2" |
| BM993766 | BM993767 | BM993768 |
| 15/16" | 1-1/8" | 1-5/16" |
| BM993769 | BM993770 | BM993771 |

DOUILLE IMPACT 1-1/2" CATERPILLAR MÉTRIQUE

| | | |
|----------|----------|----------|
| 19mm | 24mm | 30mm |
| BM993761 | BM993762 | BM993763 |
| 32mm | 41mm | |
| BM993764 | BM993765 | |

SERVICE MAINTENANCE



Pour assurer l'entretien de vos machines au quotidien partout en France, Bergerat Monnoyeur s'est doté d'une structure spécifique intégrant les hommes, les moyens logistiques et la plateforme de coordination et de gestion.



OFFREZ À VOTRE MATÉRIEL LE MEILLEUR ENTRETIEN

- Pièces d'origine uniquement.
- Respect du calendrier d'entretien constructeur.
- Réalisation des opérations préconisées.



BÉNÉFICIEZ DE L'EXPÉRIENCE ET DU SAVOIR-FAIRE D'UN SPÉCIALISTE

- Techniciens de maintenance dédiés.
- Rapport de service à chaque intervention.



MAÎTRISEZ VOS COÛTS DE MAINTENANCE

- Prix forfaitaires connus à l'avance.
- Tarifs préférentiels sur filtres et huiles.
- Récupération et recyclage des déchets.



SIMPLIFIEZ VOTRE GESTION

- Suppression des stocks de pièces détachées.
- Interventions planifiées selon vos disponibilités.
- Notre solution contrat d'entretien pour plus de tranquillité.
- Une nouvelle équipe dédiée à l'activité maintenance.



POUR CONNAÎTRE NOS SOLUTIONS DE MAINTENANCE, CONTACTEZ-NOUS AU

0 810 728 228

Service 0,06€/min
+ prix appel